

Art. 7. En application de l'article 51, § 1^{er}, alinéa 5, de la loi du 3 juillet 1978 relative aux contrats de travail, la notification visée à l'article 2, alinéa 4, doit mentionner :

1° la date à laquelle la suspension totale de l'exécution du contrat ou le régime de travail à temps réduit prendra cours et la date à laquelle cette suspension ou ce régime prendra fin;

2° les dates auxquelles les ouvriers seront en chômage.

Art. 8. Pour l'application du présent arrêté, est considéré comme jour de travail chaque jour pendant lequel on doit travailler normalement, conformément au régime de travail fixé au règlement de travail.

Art. 9. Le présent arrêté entre en vigueur le 25 mai 2023 et cesse d'être en vigueur le 24 mai 2025.

Art. 10. Le ministre qui a le Travail dans ses attributions est chargé de l'exécution du présent arrêté.

Donné à Bruxelles, le 14 mars 2023.

PHILIPPE

Par le Roi :

Le Ministre du Travail
P.-Y. DERMAGNE

—
Note

(1) Références au *Moniteur belge* :

Loi du 3 juillet 1978,

Moniteur belge du 22 août 1978.

Loi du 29 décembre 1990,

Moniteur belge du 9 janvier 1991.

Loi du 26 juin 1992,

Moniteur belge du 30 juin 1992.

Loi du 30 décembre 2001,

Moniteur belge du 31 décembre 2001.

Loi du 4 juillet 2011,

Moniteur belge du 19 juillet 2011.

Loi du 15 janvier 2018,

Moniteur belge du 5 février 2018.

Art. 7. Met toepassing van artikel 51, § 1, vijfde lid, van de wet van 3 juli 1978 betreffende de arbeidsovereenkomsten, moet de bij artikel 2, vierde lid, bedoelde kennisgeving vermelden :

1° de datum waarop de volledige schorsing van de overeenkomst of de regeling van gedeeltelijke arbeid ingaat en de datum waarop die schorsing of die regeling een einde zal nemen;

2° de data waarop de werklieden werkloos zullen zijn.

Art. 8. Voor de toepassing van dit besluit wordt als arbeidsdag beschouwd, elke dag waarop overeenkomstig de in het arbeidsreglement vastgestelde arbeidstijdregeling normaal moet gewerkt worden.

Art. 9. Dit besluit treedt in werking op 25 mei 2023 en treedt buiten werking op 24 mei 2025.

Art. 10. De minister bevoegd voor Werk is belast met de uitvoering van dit besluit.

Gegeven te Brussel, 14 maart 2023.

FILIP

Van Koningswege :

De Minister van Werk
P.-Y. DERMAGNE

—
Nota

(1) Verwijzingen naar het *Belgisch Staatsblad* :

Wet van 3 juli 1978,

Belgisch Staatsblad van 22 augustus 1978.

Wet van 29 december 1990,

Belgisch Staatsblad van 9 januari 1991.

Wet van 26 juni 1992,

Belgisch Staatsblad van 30 juni 1992.

Wet van 30 december 2001,

Belgisch Staatsblad van 31 december 2001.

Wet van 4 juli 2011,

Belgisch Staatsblad van 19 juli 2011.

Wet van 15 januari 2018,

Belgisch Staatsblad van 5 februari 2018.

SERVICE PUBLIC FEDERAL ECONOMIE,
P.M.E., CLASSES MOYENNES ET ENERGIE

[C – 2023/41114]

5 MARS 2023. — Arrêté royal modifiant certaines parties des Livres 1, 2 et 3, introduits par l'arrêté royal du 8 septembre 2019 établissant le Livre 1 sur les installations électriques à basse tension et à très basse tension, le Livre 2 sur les installations électriques à haute tension et le Livre 3 sur les installations pour le transport et la distribution de l'énergie électrique

RAPPORT AU ROI

Sire,

L'arrêté royal, qui vous est soumis par le Ministre du Travail et le Ministre de l'Énergie, permet à sa Majesté de modifier certaines parties des Livres 1, 2 et 3 introduits par l'arrêté royal du 8 septembre 2019 établissant le Livre 1 sur les installations électriques à basse tension et à très basse tension, le Livre 2 sur les installations électriques à haute tension et le Livre 3 sur les installations pour le transport et la distribution de l'énergie électrique (dénommé dans ce rapport « arrêté royal du 8 septembre 2019 »).

Les trois livres thématiques précités constituent depuis le 1^{er} juin 2020 la restructuration du Règlement général sur les installations électriques (RGIE), qui avait été rendu obligatoire par l'arrêté royal du 10 mars 1981 pour les installations domestiques et certaines lignes de transport et de distribution d'énergie électrique et par l'arrêté royal du 2 septembre 1981 pour les installations électriques dans les établissements classés comme dangereux, insalubres ou incommodes ainsi que ceux visés à l'article 28 du Règlement général pour la protection au travail. Les trois livres contiennent donc les mesures de sécurité d'application

FEDERALE OVERHEIDSDIENST ECONOMIE,
K.M.O., MIDDENSTAND EN ENERGIE

[C – 2023/41114]

5 MAART 2023. — Koninklijk besluit tot wijziging van sommige delen van de Boeken 1, 2 en 3, ingevoerd door het koninklijk besluit van 8 september 2019 tot vaststelling van Boek 1 betreffende de elektrische installaties op laagspanning en op zeer lage spanning, Boek 2 betreffende de elektrische installaties op hoogspanning en Boek 3 betreffende de installaties voor transmissie en distributie van elektrische energie

VERSLAG AAN DE KONING

Sire,

Het koninklijk besluit dat de Minister van Werk en de Minister van Energie aan u voorleggen, laat uwe Majesteit toe om sommige delen te wijzigen van de boeken 1, 2 en 3, ingevoerd door het koninklijk besluit van 8 september 2019 tot vaststelling van Boek 1 betreffende de elektrische installaties op laagspanning en op zeer lage spanning, Boek 2 betreffende de elektrische installaties op hoogspanning en Boek 3 betreffende de installaties voor transmissie en distributie van elektrische energie (in dit verslag "koninklijk besluit van 8 september 2019" genoemd).

De drie voormelde thematische boeken vormen sinds 1 juni 2020 de herstructurering van het Algemeen Reglement op de elektrische installaties, dat bindend werd verklaard door het koninklijk besluit van 10 maart 1981 voor de huishoudelijke installaties en sommige lijnen van transport en verdeling van elektrische energie en het koninklijk besluit van 2 september 1981 voor de elektrische installaties in inrichtingen gerangschikt als gevaarlijk, ongezond of hinderlijk en in inrichtingen beoogd bij artikel 28 van het Algemeen Reglement voor de Arbeidsbescherming. De drie boeken bevatten dus de veiligheidsmaatregelen van

sur les installations électriques à très basse tension, basse tension et haute tension servant à la production, à la transformation, au transport, à la distribution ou à l'utilisation de l'énergie électrique pour autant que la fréquence nominale du courant ne dépasse pas 10.000 Hz.

Depuis la publication des trois livres, la restructuration des mesures de sécurité s'est poursuivie pour assurer l'évolution continue de la sécurité des personnes et des biens contre les effets de l'électricité, et notamment pour répondre à l'évolution technologique des installations électriques.

I. Commentaire général

Le livre 1 de l'arrêté royal du 8 septembre 2019 contient les mesures de sécurité des installations électriques domestiques et non-domestiques à basse tension et à très basse tension.

Le présent arrêté royal a principalement pour objectif d'une part de faire évoluer les mesures de sécurité des installations domestiques et d'autre part de considérer les installations électriques des parties communes d'un ensemble résidentiel comme des installations non-domestiques.

En ce qui concerne l'évolution des mesures de sécurité des installations domestiques, les points suivants du livre 1 de l'arrêté royal du 8 septembre 2019 sont concernés :

- 1° définition d'une installation domestique ;
- 2° symboles graphiques pour établir le schéma unifilaire et le plan de position ;
- 3° schémas, plans et documents ;
- 4° protection contre les chocs électriques par contacts indirects ;
- 5° protection contre les surintensités en fonction de la section des conducteurs ;
- 6° tableaux de répartition et de manœuvre ;
- 7° circuits mixtes ;
- 8° dispositifs de protection à courant différentiel-résiduel et composantes continues perturbatrices ;
- 9° prise de terre ;
- 10° dispositions dérogatoires d'application sur les installations électriques existantes lors de la visite de contrôle.

En ce qui concerne les parties communes d'un ensemble résidentiel, les mesures de sécurité des installations non-domestiques deviennent d'application. Cependant, certaines mesures de sécurité des installations domestiques restent d'application, comme les schémas, plans et documents, le marquage des tableaux de répartition et de manœuvre, la valeur de la prise de terre, la protection contre les chocs électriques par contacts indirects, les dispositions dérogatoires.

Le présent arrêté royal contient également les modifications générales suivantes :

- 1° correction et adaptation de certains termes dans les trois livres de l'arrêté royal du 8 septembre 2019 ;
- 2° réécriture stylistique de certains textes dans les trois livres de l'arrêté royal du 8 septembre 2019 ;
- 3° suppression de la prescription dans le livre 1 de l'arrêté royal du 8 septembre 2019 concernant le raccordement à l'arrière des socles de prise de courant conformément à la dernière version de la norme NBN C 61-112-1 ;
- 4° réécriture de certaines dispositions concernant les composantes continues pouvant perturber les dispositifs de protection à courant différentiel-résiduel dans les livres 1 et 3 de l'arrêté royal du 8 septembre 2019 ;
- 5° réécriture des limites du dispositif de protection contre les surintensités du gestionnaire de réseau de distribution public pour les raccordements dans les livres 1 et 3 de l'arrêté royal du 8 septembre 2019 ;
- 6° mise à jour de la référence légale pour les appareils à gaz qui ne tombent pas sous le champ d'application de la protection contre les risques d'explosion en atmosphère explosive dans les livres 1 et 2 de l'arrêté royal du 8 septembre 2019.

II. Commentaire des articles

Article 1^{er} :

L'article 1^{er} prévoit une nouvelle définition « des installations domestiques » dans la sous-section 2.2.1.1. de la partie 2 du livre 1. Sont concernés : les unités d'habitation et les lieux privés ne faisant pas partie d'un régime de copropriété et d'une activité d'entreprise. Par conséquent :

- 1° celle « d'unité d'installation » est supprimée ;
- 2° les parties communes d'un ensemble résidentiel ne sont plus considérées comme des installations domestiques.

toepassing op de elektrische installaties op zeer lage spanning, op laagspanning en op hoogspanning bestemd voor productie, omvorming, transport, verdeling of gebruik van elektrische energie voor zover de nominale frequentie van de stroom niet groter is dan 10.000 Hz.

Sinds de publicatie van de drie boeken wordt de herstructurering van de veiligheidsmaatregelen voortgezet om de voortdurende evolutie van de veiligheid van personen en goederen tegen de gevolgen van elektriciteit te verzekeren, en met name om aan de technologische evolutie van elektrische installaties te beantwoorden.

I. Algemeen commentaar

Boek 1 van het koninklijk besluit van 8 september 2019 bevat de veiligheidsmaatregelen van huishoudelijke en niet-huishoudelijke installaties op laagspanning en op zeer lage spanning.

Dit koninklijk besluit heeft vooral als doel enerzijds om de veiligheidsmaatregelen van huishoudelijke installaties te laten evolueren en anderzijds om de elektrische installaties van gemeenschappelijke delen van een residentieel geheel als niet-huishoudelijke installaties te beschouwen.

Wat betreft de evolutie van de veiligheidsmaatregelen van huishoudelijke installaties, zijn de volgende punten van boek 1 van het koninklijk besluit van 8 september 2019 betrokken:

- 1° definitie van een huishoudelijke installatie;
- 2° grafische symbolen om het eendraadsschema en het situatieplan op te stellen;
- 3° schema's, plannen en documenten;
- 4° bescherming tegen elektrische schokken bij onrechtstreekse aanraking;
- 5° bescherming tegen overstroom in functie van de doorsnede van de geleiders;
- 6° verdeel- en schakelborden;
- 7° gemengde stroombanen;
- 8° differentieelstroombeschermingsinrichtingen en de versturende gelijkstroomcomponenten;
- 9° aardverbinding;
- 10° afwijkende beschikkingen van toepassing op de bestaande elektrische installaties bij het controlebezoek.

Wat betreft de gemeenschappelijke delen van een residentieel geheel, worden de veiligheidsmaatregelen van niet-huishoudelijke installaties van toepassing. Nochtans blijven sommige veiligheidsmaatregelen van huishoudelijke installaties van toepassing, zoals de schema's, plannen en documenten, de markering van de verdeel- en schakelborden, de waarde van de aardverbinding, de bescherming tegen elektrische schokken bij onrechtstreekse aanraking, de afwijkende beschikkingen.

Dit koninklijk besluit bevat ook de volgende algemene wijzigingen:

- 1° verbetering en aanpassing van sommige termen in de drie boeken van het koninklijk besluit van 8 september 2019;
- 2° stilistische herschrijving van sommige teksten in de drie boeken van het koninklijk besluit van 8 september 2019;
- 3° verwijdering van het voorschrift van boek 1 van het koninklijk besluit van 8 september 2019 betreffende de aansluiting aan achterzijde van de contactdozen overeenkomstig de laatste versie van de norm NBN C61-112-1;
- 4° herschrijving van sommige bepalingen over gelijkstroomcomponenten die de differentieelstroombeschermingsinrichtingen kunnen verstoren in de boeken 1 en 3 van het koninklijk besluit van 8 september 2019;
- 5° herschrijving van de grenzen van de beschermingsinrichting tegen overstroom van de openbare distributienetbeheerder bij aansluitingen in de boeken 1 en 3 van het koninklijk besluit van 8 september 2019;
- 6° bijwerking van de wettelijke referentie voor de gastoestellen die niet onder het toepassingsgebied van de bescherming tegen explosiegevaar in explosieve atmosferen vallen in de boeken 1 en 2 van het koninklijk besluit van 8 september 2019.

II. Artikelsgewijze bespreking

Artikel 1:

Artikel 1 voorziet een nieuwe definitie van "huishoudelijke installaties" in onderafdeling 2.2.1.1. van deel 2 van boek 1. Zijn betrokken: de wooneenheden en de voor privégebruik bestemde ruimten die geen deel uitmaken van een regime van mede-eigendom en activiteiten van een onderneming. Bijgevolg:

- 1° deze van "installatie-eenheid" wordt geschrapt;
- 2° de gemeenschappelijke delen van een residentieel geheel worden niet meer als huishoudelijke installaties beschouwd.

L'article 1^{er} remplace aussi la notion « de lieux domestiques ou non-domestiques (locaux ou emplacements) » par la notion « d'installations domestiques ou non-domestiques ». La définition de ces termes est donc supprimée de la sous-section 2.2.1.1. de la partie 2 du livre 1.

Articles 2 à 4 :

Concerne l'adaptation de la terminologie dans le chapitre 2.5. et le tableau 2.15. de la section 2.10.11. de la partie 2 du livre 1.

Article 5 :

L'article 5 fait évoluer le tableau 2.23. du chapitre 2.13. de la partie 2 du livre 1 reprenant les symboles graphiques pour établir le schéma unifilaire et le plan de position. Adaptation de certains symboles (câble, disjoncteur, ...) et ajout de nouveaux symboles (source, domotique, ...). Le tableau est maintenant non-limitatif.

Article 6 :

L'article 6 fait évoluer les prescriptions du point a de la sous-section 3.1.2.1. de la partie 3 du livre 1 concernant les schémas, plans et documents d'une installation domestique. Les principales modifications sont les suivantes :

1° suppression de la signature et de la date du propriétaire sur le schéma unifilaire et plan de position, avec rappel de l'obligation de transmettre les schémas unilaires et les plans de position au propriétaire, gestionnaire ou exploitant de l'installation électrique ;

2° objectifs de la signature et de la date du responsable de l'exécution des travaux et de l'organisme agréé sur les schémas unilaires et les plans de position : installation électrique conforme et considéré comme reçu et approuvé ;

3° possibilité durant une période de cinq ans à dater du contrôle de conformité d'une nouvelle installation électrique ou d'une modification ou extension importante apportée sur une installation électrique pour le propriétaire, gestionnaire ou exploitant de l'installation électrique de s'adresser, par exemple en cas de perte, auprès de l'organisme agréé concerné pour obtenir un duplicata payant du rapport de contrôle de conformité et/ou des schémas unilaires et plans de position signés ;

4° utilisation possible d'un symbole qui n'est pas enregistré dans le tableau 2.23., à condition de l'identifier et de le définir clairement sur le schéma unifilaire et plan de position concernés ;

5° utilisation possible d'un schéma unifilaire ou multifilaire comme schéma des circuits ;

6° identification des éléments de l'installation électrique sur le schéma unifilaire et plan de position (point lumineux, socle de prise de courant et unité de commande) ;

7° simplification sur le schéma unifilaire du repérage d'une ancienne partie de l'installation électrique qui a été réalisée avant le 1^{er} octobre 1981 ;

8° mise à jour des exemples d'un schéma unifilaire et d'un plan de position.

Article 7 :

Les installations électriques à basse tension et à très basse tension des parties communes d'un ensemble résidentiel sont considérées comme des installations non-domestiques lors de l'entrée en vigueur du présent arrêté royal. Cependant l'article 7 autorise, pour celles-ci, de se limiter aux schémas, plans et documents d'une installation domestique. Ajout du point e dans la sous-section 3.1.2.1. de la partie 3 du livre 1.

Articles 8 à 9 :

Les articles 8 à 9 complètent le contenu du schéma unifilaire et plan de position d'une installation domestique comme défini au point a des sous-sections 3.1.2.2. et 3.1.2.3. de la partie 3 du livre 1. Ajout de l'indication des sources.

Article 10 :

Les installations électriques à basse tension et à très basse tension des parties communes d'un ensemble résidentiel sont considérées comme des installations non-domestiques lors de l'entrée en vigueur du présent arrêté royal. Cependant l'article 10 autorise, pour celles-ci, de se limiter au marquage des tableaux de répartition et de manœuvre d'une installation domestique. Ajout du point c dans la sous-section 3.1.3.3. de la partie 3 du livre 1.

Articles 11 à 15 :

Concerne le chapitre 4.2. de la partie 2 du livre 1 :

1° adaptation de la terminologie (points a et n sous-section 4.2.2.5. et sous-section 4.2.3.2.) ;

Artikel 1 vervangt ook het begrip "huishoudelijke of niet-huishoudelijke ruimten (lokalen of plaatsen)" door het begrip "huishoudelijke of niet-huishoudelijke installaties". De definitie van deze termen wordt dus uit onderafdeling 2.2.1.1. van deel 2 van boek 1 geschrapt.

Artikelen 2 tot en met 4:

Betreft de aanpassing van de terminologie in hoofdstuk 2.5. en tabel 2.15. van afdeling 2.10.11. van deel 2 van boek 1.

Artikel 5:

Artikel 5 wijzigt tabel 2.23. van hoofdstuk 2.13. van deel 2 van boek 1, die de grafische symbolen weergeeft om het eendraadsschema en het situatieplan op te stellen. Aanpassing van sommige symbolen (kabel, vermogensschakelaar, ...) en toevoeging van nieuwe symbolen (bron, domotica, ...). De tabel is nu niet-limitatief.

Artikel 6:

Artikel 6 wijzigt de voorschriften van punt a van onderafdeling 3.1.2.1. van deel 3 van boek 1 betreffende de schema's, plannen en documenten van een huishoudelijke installatie. De belangrijke wijzigingen zijn de volgende:

1° schrapping van de handtekening en de datum van de eigenaar op het eendraadsschema en het situatieplan, met herinnering aan de verplichting om de eendraadsschema's en de situatieplannen aan de eigenaar, beheerder of uitbater van de elektrische installatie te bezorgen;

2° doel van de handtekening en de datum van de verantwoordelijke van de uitvoering van het werk en het erkend organisme op de eendraadsschema's en de situatieplannen: elektrische installatie conform en als ontvangen en goedgekeurd beschouwd;

3° mogelijkheid gedurende een periode van vijf jaar vanaf de datum van de gelijkvormigheidscontrole van een nieuwe elektrische installatie of een belangrijke wijziging of uitbreiding aangebracht op een elektrische installatie voor de eigenaar, beheerder of uitbater van de elektrische installatie om aan het erkend organisme, bijvoorbeeld in geval van verlies, te vragen een duplicaat tegen betaling te krijgen van het verslag van de gelijkvormigheidscontrole en/of de ondertekende eendraadsschema's en situatieplannen;

4° mogelijk gebruik van een symbool dat niet in tabel 2.23. is opgenomen, op voorwaarde dat dit symbool duidelijk op het betrokken eendraadsschema en situatieplan wordt geïdentificeerd en gedefinieerd;

5° mogelijk gebruik van een eendraadsschema of meerdraadsschema zoals stroombaanschema;

6° identificatie van de elementen van de elektrische installatie op het eendraadsschema en het situatieplan (lichtpunt, contactdoos en sturingseenheid);

7° vereenvoudiging op het eendraadsschema van de aanduiding van een oud deel van de elektrische installatie dat vóór 1 oktober 1981 werd uitgevoerd;

8° bijwerking van de voorbeelden van een eendraadsschema en een situatieplan.

Artikel 7:

De elektrische installaties op laagspanning en op zeer lage spanning van de gemeenschappelijke delen van een residentieel geheel worden als niet-huishoudelijke installaties beschouwd bij de inwerkingtreding van dit koninklijk besluit. Nochtans laat artikel 7 hiervoor toe zich te beperken tot de schema's, plannen en documenten van een huishoudelijke installatie. Toevoeging van punt e in onderafdeling 3.1.2.1. van deel 3 van boek 1.

Artikelen 8 tot en met 9:

De artikelen 8 tot en met 9 vullen de inhoud van het eendraadsschema en het situatieplan van een huishoudelijke installatie aan, zoals bepaald in punt a van de onderafdelingen 3.1.2.2. en 3.1.2.3. van deel 3 van boek 1. Toevoeging van de aanduiding van de bronnen.

Artikel 10:

De elektrische installaties op laagspanning en op zeer lage spanning van de gemeenschappelijke delen van een residentieel geheel worden als niet-huishoudelijke installaties beschouwd bij de inwerkingtreding van dit koninklijk besluit. Nochtans laat artikel 10 hiervoor toe zich te beperken tot de markering van verdeel- en schakelborden van een huishoudelijke installatie. Toevoeging van punt c in onderafdeling 3.1.3.3. van deel 3 van boek 1.

Artikelen 11 tot en met 15:

Betreft hoofdstuk 4.2. van deel 2 van boek 1:

1° aanpassing van de terminologie (punten a en n onderafdeling 4.2.2.5. en onderafdeling 4.2.3.2.);

2° adaptation de certains textes ou termes pour tenir compte de la nouvelle définition « d'une installation domestique », de la notion « d'installation domestique et non-domestique » en lieu et place « de lieu domestique et non-domestique » (sous-sections 4.2.1.2., 4.2.3.2. et 4.2.3.4. et point a sous-section 4.2.4.1.) ;

3° adaptation de certains textes ou termes pour tenir compte des mesures de sécurité des installations domestiques encore d'application sur les parties communes d'un ensemble résidentiel. Valeur de la résistance de dispersion de la prise de terre (sous-sections 4.2.3.2. et 4.2.3.4.) et interdiction de la temporisation dans un schéma TT (point c2 sous-section 4.2.3.4.).

Article 16 :

L'article 16 fait évoluer les prescriptions de la sous-section 4.2.4.3. de la partie 4 du livre 1 concernant la protection contre les chocs électriques par contacts indirects dans les installations domestiques. Les principales modifications sont les suivantes :

1° suppression de la prescription concernant la non-obligation de raccorder le conducteur de protection à un appareil d'éclairage de la classe I comprenant des douilles ne disposant pas d'un degré de protection d'au moins IPXX-B ;

2° utilisation de douilles pour un point d'attente d'appareil d'éclairage afin de pouvoir réaliser le contrôle de conformité avant la mise en usage ;

3° configuration de la protection différentielle, entre autres la protection complémentaire à haute ou très haute sensibilité de certains circuits (socles de prise de courant pour usage général, éclairage, ...). Cette configuration est aussi fonction de la valeur de la résistance de dispersion de la prise de terre. Deux figures illustrent deux configurations possibles ;

4° éclaircissement de certaines prescriptions existantes : dispositif de protection à courant différentiel-résiduel général, protection au moyen de la séparation de sécurité des circuits, ...

En ce qui concerne les projets ou travaux entamés avant l'entrée en vigueur du présent arrêté royal et pour lesquels le contrôle de conformité avant la mise en usage a lieu à partir de l'entrée en vigueur du présent arrêté royal, l'ancienne sous-section 4.2.4.3. de la partie 4 du livre 1 peut encore s'appliquer conformément aux nouvelles dispositions dérogatoires de la partie 6 pour les installations électriques réalisées à partir du 1^{er} juin 2020. Le demandeur du contrôle doit mentionner au moment du contrôle de conformité avant la mise en usage si l'organisme agréé chargé du contrôle doit appliquer ou non les dispositions dérogatoires. Cette information doit être mentionnée dans le rapport de contrôle par l'organisme agréé chargé du contrôle. La communication de l'application des dispositions dérogatoires ou non et la détermination de la date liée au début de la réalisation du projet ou des travaux tombent sous la responsabilité du demandeur du contrôle.

Article 17 :

Concerné la sous-section 4.2.4.4. de la partie 4 du livre 1 :

1° adaptation de certains textes ou termes pour tenir compte de la notion « d'installation domestique et non-domestique » en lieu et place de « lieu domestique et non-domestique » ;

2° obligation, pour les parties communes d'un ensemble résidentiel, de satisfaire à la sous-section 4.2.4.3. de la partie 4 du livre 1 concernant la protection contre les chocs électriques par contacts indirects dans les installations domestiques. Ajout d'un nouveau point e dans la sous-section 4.2.4.4. de la partie 4 du livre 1.

Article 18 :

Concerné l'adaptation de la terminologie dans le point b de la sous-section 4.3.3.4. de la partie 4 du livre 1.

Article 19 :

Concerné l'adaptation de certains textes ou termes dans le point c de la sous-section 4.3.3.5. de la partie 4 du livre 1 pour tenir compte des mesures de sécurité des installations domestiques encore d'application sur les parties communes d'un ensemble résidentiel. Interdiction du schéma TN-C.

Article 20 :

Concerné l'adaptation de certains textes ou termes dans le tableau 4.10. du point a de la sous-section 4.3.3.7. de la partie 4 du livre 1 pour tenir compte de la nouvelle définition « d'une installation domestique ».

Article 21 :

L'article 21 complète le tableau 4.11. de la sous-section 4.4.1.5. de la partie 4 du livre 1 (calibre du dispositif de protection en fonction de la section des conducteurs) d'application pour les installations domestiques en ce qui concerne les sections suivantes : 0,5, 0,75 et 1 mm².

Article 22 :

Concerné l'adaptation de la terminologie dans la sous-section 4.4.3.3. de la partie 4 du livre 1.

2° aanpassing van sommige teksten of termen om rekening te houden met de nieuwe definitie van "een huishoudelijke installatie", het begrip "huishoudelijke en niet-huishoudelijke installatie" in plaats van "huishoudelijke en niet-huishoudelijke ruimte" (onderafdelingen 4.2.1.2., 4.2.3.2. en 4.2.3.4. en punt a onderafdeling 4.2.4.1.);

3° aanpassing van sommige teksten of termen om rekening te houden met veiligheidsmaatregelen van huishoudelijke installaties die nog van toepassing zijn op de gemeenschappelijke delen van een residentieel geheel. Waarde van de weerstand van de aardverbinding (onderafdelingen 4.2.3.2. en 4.2.3.4.) en verbod van de vertragingstijd in een TT-netsysteem (punt c2 onderafdeling 4.2.3.4.).

Artikel 16:

Artikel 16 wijzigt de voorschriften van onderafdeling 4.2.4.3. van deel 4 van boek 1 betreffende de bescherming tegen elektrische schokken bij onrechtstreekse aanraking in huishoudelijke installaties. De belangrijkste wijzigingen zijn de volgende:

1° schrapping van het voorschrift betreffende de niet-verplichting om de beschermingsgeleider aan te sluiten op een verlichtingstoestel van de klasse I bestaand uit fittingen die niet over een beschermingsgraad van ten minste IPXX-B beschikken;

2° gebruik van fittingen voor een aansluitpunt voor een verlichtingstoestel om de gelijkvormigheidscontrole vóór de ingebruikname te kunnen uitvoeren;

3° configuratie van de differentiële bescherming, onder meer de bijkomende bescherming met een grote of zeer grote gevoeligheid van sommige stroombanen (contactdozen voor algemeen gebruik, verlichting, ...). Deze configuratie is ook afhankelijk van de waarde van de weerstand van de aardverbinding. Twee figuren illustreren twee mogelijke configuraties;

4° verduidelijking van sommige bestaande voorschriften: algemene differentieelstroombeschermingsinrichting, bescherming door middel van een veiligheidsscheiding van de stroombanen, ...

Wat betreft de projecten of werken aangevangen vóór de inwerking-treding van dit koninklijk besluit en waarvoor de gelijkvormigheidscontrole vóór de ingebruikname vanaf de inwerking-treding van dit koninklijk besluit plaatsvindt, mag oude onderafdeling 4.2.4.3. van deel 4 van boek 1 nog toegepast worden overeenkomstig de nieuwe afwijkende beschikkingen van deel 6 voor de elektrische installaties uitgevoerd vanaf 1 juni 2020. De aanvrager van de controle moet bij de gelijkvormigheidscontrole vóór de ingebruikname vermelden of het erkend organisme belast met de afwijkende beschikkingen al dan niet moet toepassen. Deze informatie moet in het controleverslag door het erkend organisme belast met de controle worden vermeld. De mededeling of de afwijkende beschikkingen al dan niet van toepassing is en de bepaling van de aanvangsdatum van de uitvoering van het project of de werken vallen onder de verantwoordelijkheid van de aanvrager van de controle.

Artikel 17:

Betreft onderafdeling 4.2.4.4. van deel 4 van boek 1:

1° aanpassing van sommige teksten of termen om rekening te houden met het begrip "huishoudelijke en niet-huishoudelijke installaties" in plaats van "huishoudelijke en niet-huishoudelijke ruimte";

2° verplichting, voor de gemeenschappelijke delen van een residentieel geheel, om te voldoen aan onderafdeling 4.2.4.3. van deel 4 van boek 1 betreffende de bescherming tegen elektrische schokken bij onrechtstreekse aanraking in huishoudelijke installaties. Toevoeging van een nieuw punt e in onderafdeling 4.2.4.4. van deel 4 van boek 1.

Artikel 18:

Betreft de aanpassing van de terminologie in punt b van onderafdeling 4.3.3.4. van deel 4 van boek 1.

Artikel 19:

Betreft de aanpassing van sommige teksten of termen in punt c van onderafdeling 4.3.3.5. van deel 4 van boek 1 om rekening te houden met de veiligheidsmaatregelen van huishoudelijke installaties die nog steeds van toepassing zijn op de gemeenschappelijke delen van een residentieel geheel. Verbod van het TN-C-netsysteem.

Artikel 20:

Betreft de aanpassing van bepaalde teksten of termen in tabel 4.10. van punt a van onderafdeling 4.3.3.7. deel 4 van boek 1 om rekening te houden met de nieuwe definitie van "een huishoudelijke installatie".

Artikel 21:

Artikel 21 vult tabel 4.11. van onderafdeling 4.4.1.5. van deel 4 van boek 1 aan (kaliber van de beschermingsinrichting in functie van de doorsnede der geleiders) die van toepassing is op huishoudelijke installaties met betrekking tot de volgende doorsneden: 0,5, 0,75 en 1 mm².

Artikel 22:

Betreft de aanpassing van de terminologie in onderafdeling 4.4.3.3. van deel 4 van boek 1.

Article 23 :

Concerne la sous-section 4.4.4.2. de la partie 4 du livre 1 :

1° adaptation de la terminologie ;

2° adaptation de certains textes ou termes pour tenir compte de la notion « d'installation domestique et non-domestique » en lieu et place de « lieu domestique et non-domestique ».

Article 24 :

Dans le tableau 5.1. de la sous-section 5.2.1.2. de la partie 5 du livre 1 (canalisations électriques pour lesquelles les conducteurs peuvent avoir une section inférieure à 2,5mm²), les sections 0,5 et 0,75 mm² ont été regroupées. Le texte correspondant a été éclairci.

Articles 25 à 27 :

Concerne l'adaptation de la terminologie dans la partie 5 du livre 1 (sous-section 5.2.6.1., point c sous-section 5.2.6.2. et sous-section 5.2.9.6.).

Article 28 :

Concerne l'adaptation de certains textes ou termes dans le point a de la sous-section 5.2.9.12. de la partie 5 du livre 1 pour tenir compte de la notion « d'installation domestique et non-domestique » en lieu et place de « lieu domestique et non-domestique ».

Article 29 :

Concerne la sous-section 5.2.9.13. de la partie 5 du livre 1 :

1° correction et adaptation de la terminologie dans les points b1, c1 et c4 ;

2° adaptation de certains textes ou termes dans les points a, b2, b14 et c2 pour tenir compte de la notion « d'installation domestique et non-domestique » en lieu et place de « lieu domestique et non-domestique ».

Article 30 :

L'article 30 ajoute une exception dans le point b de la sous-section 5.2.9.15. de la partie 5 du livre 1 pour le mode de pose des installations électriques à très basse tension. Pose de conducteurs nus sur isolateurs.

Article 31 :

Concerne l'adaptation de la terminologie dans la sous-section 5.3.3.4. de la partie 5 du livre 1.

Article 32 :

Concerne le point a de la sous-section 5.3.3.5. de la partie 5 du livre 1 :

1° adaptation de la terminologie ;

2° mise à jour de la prescription interdisant les dispositifs de refermeture automatique pour dispositif de protection à courant différentiel-résiduel à haute ou très haute sensibilité, pour tenir compte de la nouvelle structure de la sous-section 4.2.4.3.

Article 33 :

Concerne la sous-section 5.3.4.2. de la partie 5 du livre 1 :

1° adaptation de la terminologie dans le point h2 ;

2° adaptation de certains textes ou termes dans les points f et g pour tenir compte de la notion « d'installation domestique et non-domestique » en lieu et place de « lieu domestique et non-domestique » et de l'uniformité entre les textes français et néerlandais.

Article 34 :

Concerne la sous-section 5.3.5.1. de la partie 5 du livre 1 :

1° ajout dans le point a de la conformité des tableaux de répartition et de manœuvre des installations domestiques aux normes enregistrées NBN et dans le point c d'une prescription concernant leur accessibilité ;

2° adaptation de certains textes ou termes dans les points a et b pour tenir compte de la notion « d'installation domestique et non-domestique » en lieu et place de « lieu domestique et non-domestique ».

Article 35 :

Concerne la sous-section 5.3.5.2. de la partie 5 du livre 1 :

d'une part le titre général et le point a :

1° adaptation de la terminologie ;

2° adéquation avec la norme NBN C 61-112-1 pour le raccordement à l'arrière des socles de prise de courant.

d'autre part le point b dans les installations domestiques :

1° ajout du type de socle de prise de courant dédié à l'alimentation d'appareils mobiles à poste fixe et concerné par l'exception de l'obligation de la sécurité enfants ;

2° ajout d'une exception à l'obligation du nombre minimal de deux circuits d'éclairage distincts : unités d'habitation avec deux locaux et/ou emplacements au maximum ;

Artikel 23:

Betreft onderafdeling 4.4.4.2. van deel 4 van boek 1:

1° aanpassing van de terminologie;

2° aanpassing van sommige teksten of begrippen om rekening te houden met het begrip "huishoudelijke en niet-huishoudelijke installatie" in plaats van "huishoudelijke en niet-huishoudelijke ruimte".

Artikel 24:

In tabel 5.1. van onderafdeling 5.2.1.2. van deel 5 van boek 1 (elektrische leidingen waarvan de geleiders een doorsnede kleiner dan 2,5 mm² mogen hebben) zijn de doorsneden 0,5 en 0,75 mm² samengevoegd. De desbetreffende tekst werd verduidelijkt.

Artikelen 25 tot en met 27:

Betreft de aanpassing van de terminologie in deel 5 van boek 1 (onderafdeling 5.2.6.1., punt c onderafdeling 5.2.6.2. en onderafdeling 5.2.9.6.).

Artikel 28:

Betreft de aanpassing van sommige teksten of termen in punt a van onderafdeling 5.2.9.12. van deel 5 van boek 1 om rekening te houden met het begrip "huishoudelijke en niet-huishoudelijke installatie" in plaats van "huishoudelijke en niet-huishoudelijke ruimte".

Artikel 29:

Betreft onderafdeling 5.2.9.13. van deel 5 van boek 1:

1° verbetering en aanpassing van de terminologie in punt b1, c1 en c4;

2° aanpassing van sommige teksten of begrippen in de punten a, b2, b14 en c2 om rekening te houden met het begrip "huishoudelijke en niet-huishoudelijke installatie" in plaats van "huishoudelijke en niet-huishoudelijke ruimte".

Artikel 30:

Artikel 30 voegt in punt b van onderafdeling 5.2.9.15. van deel 5 van boek 1 een uitzondering toe voor de plaatsingswijze van elektrische installaties op zeer lage spanning. Plaatsing van blanke geleiders op isolatoren.

Artikel 31:

Betreft de aanpassing van de terminologie in onderafdeling 5.3.3.4. van deel 5 van boek 1.

Artikel 32:

Betreft punt a van onderafdeling 5.3.3.5. van deel 5 van boek 1:

1° aanpassing van de terminologie;

2° bijwerking van het voorschrift dat het toestel voor automatische wederinschakeling voor differentieelstroombeschermingsinrichting met hoge of zeer hoge gevoeligheid verbiedt, om rekening met de nieuwe structuur van onderafdeling 4.2.4.3. te houden.

Artikel 33:

Betreft onderafdeling 5.3.4.2. van deel 5 van boek 1:

1° aanpassing van de terminologie in punt h2;

2° aanpassing van sommige teksten of begrippen in de punten f en g om rekening te houden met het begrip "huishoudelijk en niet-huishoudelijke installatie" in plaats van "huishoudelijke en niet-huishoudelijke ruimte" en met de uniformiteit tussen de Franse en de Nederlandse tekst.

Artikel 34:

Betreft onderafdeling 5.3.5.1. van deel 5 van boek 1:

1° toevoeging in punt a van de conformiteit van de verdeel- en schakelborden van huishoudelijke installaties met de door het NBN geregistreerde normen en in punt c van een voorschrift inzake hun toegankelijkheid;

2° aanpassing van sommige teksten of begrippen in de punten a en b om rekening te houden met het begrip "huishoudelijke en niet-huishoudelijke installatie" in plaats van "huishoudelijke en niet-huishoudelijke ruimte".

Artikel 35:

Betreft onderafdeling 5.3.5.2. van deel 5 van boek 1:

enerzijds de algemene titel en punt a:

1° aanpassing van de terminologie;

2° aanpassing aan de norm NBN C 61-112-1 voor de aansluiting op de achterzijde van contactdozen.

anderzijds punt b in huishoudelijke installaties:

1° toevoeging van het type contactdoos bestemd voor de voeding van mobiele toestellen op een vaste plaats en betrokken bij de uitzondering op de verplichting van de kinderveiligheid;

2° toevoeging van een uitzondering op de verplichting van het minimumaantal van twee afzonderlijke verlichtingsstroombanen: woon-eenheden met maximaal twee lokalen en/of plaatsen;

3° modification de la prescription des circuits mixtes et en particulier la comptabilisation des points dans les circuits mixtes.

Article 36 :

L'article 36 adapte la sous-section 5.3.5.3. de la partie 5 du livre 1.

Il supprime la règle du point a pour les installations domestiques concernant la position du dispositif de protection à courant différentiel-résiduel dans l'installation électrique suivant le type. Il y a lieu de respecter le point f concernant l'éventuel danger des composantes continues sur le fonctionnement du dispositif de protection à courant différentiel-résiduel.

Il fait évoluer le point f concernant certaines dispositions des dispositifs de protection à courant différentiel-résiduel contre le danger des composantes continues et notamment celles-ci :

1° utilisation d'un dispositif de protection à courant différentiel-résiduel adapté ;

2° association d'un dispositif de protection à courant différentiel-résiduel et d'un dispositif de détection adapté.

Il prévoit l'adaptation de certains textes ou termes dans le point h pour tenir compte de la notion « d'installation domestique et non-domestique » en lieu et place de « lieu domestique et non-domestique ».

Article 37 :

Concerne la sous-section 5.3.5.5. de la partie 5 du livre 1 :

1° adaptation de la terminologie dans le point a ;

2° adaptation de certains textes ou termes dans les points a et e pour tenir compte de la notion « d'installation domestique et non-domestique » en lieu et place de « lieu domestique et non-domestique » et des modifications de la nouvelle section 4.2.4.3. ;

3° ajout dans les points a et e de la conformité des éléments de calibrage et du marquage des dispositifs de protection à courant différentiel-résiduel des installations domestiques aux normes enregistrées NBN ;

4° éclaircissement dans le point j des limites de protection du dispositif de protection contre les surintensités du gestionnaire de réseau de distribution public pour les raccordements.

Article 38 :

L'article 38 prévoit l'adaptation de certains textes ou termes dans la sous-section 5.3.6.1. de la partie 5 du livre 1 pour tenir compte de la notion « d'installation domestique et non-domestique » en lieu et place de « lieu domestique et non-domestique ».

Article 39 :

L'article 39 adapte la sous-section 5.4.2.1. de la partie 5 du livre 1.

Il prévoit l'adaptation et la correction de la terminologie, ainsi que l'adaptation de certains textes ou termes pour tenir compte de la notion « d'installation domestique et non-domestique » en lieu et place de « lieu domestique et non-domestique » (points b et c).

Il adapte certaines prescriptions de la prise de terre des installations domestiques :

1° fixation de la boucle de terre au sol du fond de la fouille (point b1.5) ;

2° longueur minimale du conducteur métallique enfoui horizontalement dans le sol (point b3) ;

3° longueur minimale des conducteurs enfoncés verticalement dans le sol (point b7) ;

4° connexion d'une habitation individuelle et privative située sur un village de vacances ou un terrain de camping à une prise de terre commune (point c1).

Article 40 :

L'article 40 prévoit l'adaptation de certains textes ou termes dans la sous-section 5.4.3.6. de la partie 5 du livre 1 pour tenir compte de la notion « d'installation domestique et non-domestique » en lieu et place de « lieu domestique et non-domestique ».

Article 41 :

Les installations électriques à basse tension et à très basse tension des parties communes d'un ensemble résidentiel sont considérées comme des installations non-domestiques lors de l'entrée en vigueur du présent arrêté royal. Par conséquent suppression dans le point c de la section 6.3.7. de la partie 6 du livre 1 de l'enregistrement des contrôles des parties communes d'un ensemble résidentiel dans la base de données des installations domestiques à tenir par les organismes agréés.

3° wijziging van het voorschrift voor gemengde stroombanen en in het bijzonder het tellen van de punten in de gemengde stroombanen.

Artikel 36:

Artikel 36 past onderafdeling 5.3.5.3. van deel 5 van boek 1 aan.

Het voorschrift van punt a voor huishoudelijke installaties betreffende de plaats van de differentieelstroombescherminsinrichting in de elektrische installatie in functie van het type, wordt geschrapt. Punt f betreffende het mogelijke gevaar van gelijkstroomcomponenten voor de werking van de differentieelstroombescherminsinrichting moet in acht worden genomen.

Het wijzigt punt f betreffende sommige bepalingen van de differentieelstroombescherminsinrichtingen tegen het gevaar van gelijkstroomcomponenten en namelijk deze:

1° gebruik van een geschikte differentieelstroombescherminsinrichting;

2° combinatie met een differentieelstroombescherminsinrichting en een geschikt detectieapparaat.

Het voorziet in de aanpassing van sommige teksten of termen in punt h om rekening te houden met het begrip "huishoudelijke en niet-huishoudelijke installatie" in plaats van "huishoudelijke en niet-huishoudelijke ruimte".

Artikel 37:

Betreft onderafdeling 5.3.5.5. van deel 5 van boek 1:

1° aanpassing van de terminologie in punt a;

2° aanpassing van sommige teksten of termen in de punten a en e om rekening te houden met het begrip "huishoudelijke en niet-huishoudelijke installatie" in plaats van "huishoudelijke en niet-huishoudelijke ruimte" en van de wijzigingen van nieuwe onderafdeling 4.2.4.3.;

3° toevoeging in de punten a en e van de conformiteit van de kalibreerelementen en de markering van differentieelstroombescherminsinrichtingen van huishoudelijke installaties met de door het NBN gereguleerde normen;

4° verduidelijking in punt j van de beschermingsgrenzen van de beschermingsinrichting tegen overstroom van de openbare distributienetbeheerder voor aansluitingen.

Artikel 38:

Artikel 38 voorziet in de aanpassing van sommige teksten of termen in onderafdeling 5.3.6.1. van deel 5 van boek 1 om rekening te houden met het begrip "huishoudelijke en niet-huishoudelijke installatie" in plaats van "huishoudelijke en niet-huishoudelijke ruimte".

Artikel 39:

Artikel 39 past onderafdeling 5.4.2.1. van deel 5 van boek 1 aan.

Het voorziet in de aanpassing en verbetering van de terminologie, alsmede de aanpassing van sommige teksten of termen om rekening te houden met het begrip "huishoudelijke en niet-huishoudelijke installatie" in plaats van "huishoudelijke en niet-huishoudelijke ruimte" (punten b en c).

Het past sommige voorschriften voor de aardverbinding van huishoudelijke installaties aan:

1° bevestiging van de aardingslus op de bodem van de funderings-sleuf (punt b1.5);

2° minimumlengte van de metalen geleider die horizontaal in de grond is ingegraven (punt b3);

3° minimumlengte van de verticaal in de grond ingegraven geleiders (punt b7);

4° aansluiting van een individuele woning voor privégebruik gelegen op een vakantiedorp of kampeertrein op een gemeenschappelijke aardverbinding (punt c1).

Artikel 40:

Artikel 40 voorziet in de aanpassing van sommige teksten of termen in onderafdeling 5.4.3.6. van deel 5 van boek 1 om rekening te houden met het begrip "huishoudelijke en niet-huishoudelijke installatie" in plaats van "huishoudelijke en niet-huishoudelijke ruimte".

Artikel 41:

De elektrische installaties op laagspanning en op zeer lage spanning van de gemeenschappelijke delen van een residentieel geheel worden als niet-huishoudelijke installaties beschouwd bij de inwerkingtreding van dit koninklijk besluit. Bijgevolg schrapping in punt c van afdeling 6.3.7. van deel 6 van boek 1 van de registratie van controles van gemeenschappelijke delen van een residentieel geheel in de door erkende organismen bij te houden databank van huishoudelijke installaties.

Article 42 :

Concerne la sous-section 6.4.6.4. de la partie 6 du livre 1 :

1° adaptation de la terminologie dans le point b4 ;

2° les installations électriques à basse tension et à très basse tension des parties communes d'un ensemble résidentiel sont considérées comme des installations non-domestiques lors de l'entrée en vigueur du présent arrêté royal. Par conséquent suppression dans le point b1 de l'indication des parties communes d'un ensemble résidentiel sur le rapport de contrôle de conformité des installations domestiques.

Article 43 :

Concerne la sous-section 6.5.7.2. de la partie 6 du livre 1 :

1° adaptation de la terminologie dans le point b4 ;

2° les installations électriques à basse tension et à très basse tension des parties communes d'un ensemble résidentiel sont considérées comme des installations non-domestiques lors de l'entrée en vigueur du présent arrêté royal. Par conséquent suppression dans le point b1 de l'indication des parties communes d'un ensemble résidentiel sur le rapport de la visite de contrôle des installations domestiques ;

3° ajout dans le point b5 de l'indication de l'application éventuelle des dispositions dérogatoires de la nouvelle section 6.5.8. lors d'une visite de contrôle 6.5. pour les installations domestiques réalisées à partir du 1^{er} juin 2020.

Article 44 :

L'article 44 prévoit une nouvelle section dans la partie 6 du livre 1 : Section 6.5.8. Dispositions dérogatoires pour les installations électriques réalisées à partir du 1^{er} juin 2020.

Les dispositions dérogatoires concernent :

1° protection contre les chocs électriques par contacts indirects des installations domestiques et des parties communes d'un ensemble résidentiel. Application de l'ancienne sous-section 4.2.4.3. Cette dérogation est aussi d'application sur les modifications ou extensions non-importantes apportées sur une installation électrique existante ;

2° dossier de l'installation électrique des parties communes d'un ensemble résidentiel. Application de la section 9.1.2. concernant le contenu du dossier d'une installation domestique.

Article 45 :

L'article 45 prévoit l'adaptation et la correction de la terminologie dans le tableau 7.2. de la section 7.1.4. de la partie 7 du livre 1.

Article 46 :

L'article 46 met à jour la référence légale des appareils à gaz mis sur le marché pour lesquels le champ d'application du chapitre 7.102. de la partie 7 du livre 1 ne s'applique pas.

Article 47 :

L'article 47 restructure et complète les dispositions dérogatoires de la section 8.2.1. de la partie 8 du livre 1 d'application sur les parties existantes des anciennes installations électriques domestiques et de la section 8.2.2. de la partie 8 du livre 1 d'application sur les parties existantes des installations électriques domestiques ancien RGIE.

En ce qui concerne l'évolution des dispositions dérogatoires existantes pour les anciennes installations électriques domestiques, les modifications sont les suivantes :

1° conformité du matériel électrique : maintien des anciennes règles de l'art ;

2° choix des dispositifs de protection à courant différentiel-résiduel : sectionnement, marquage et suppression du type AC et du plombage ;

3° choix des dispositifs de protection contre les surintensités : marquage ;

4° choix de l'interrupteur-sectionneur général : intensité minimale ;

5° choix des canalisations électriques : réaction au feu et circuits dédiés ;

6° socles de prise de courant : protection différentielle à haute ou très haute sensibilité des socles de prise de courant sans contact de terre et nombre de socles de prise de courant par circuit ;

7° repérage et indication : tableaux de répartition et de manœuvre et machines et appareils fixes ;

8° rapport du contrôle de conformité : absence ;

9° conducteur de protection : absence du raccordement sur des appareils d'éclairage de la classe I ;

10° protection des salles d'eau, salles de bains, salles de douches et des lessiveuses : suppression de la non-protection par un dispositif de protection à courant différentiel-résiduel à haute ou très haute sensibilité ;

Artikel 42:

Betreft onderafdeling 6.4.6.4. van deel 6 van boek 1:

1° aanpassing van de terminologie in punt b4;

2° de elektrische installaties op laagspanning en op zeer lage spanning van de gemeenschappelijke delen van een residentieel geheel worden als niet-huishoudelijke installaties beschouwd bij de inwerking-treding van dit koninklijk besluit. Bijgevolg schrapping in punt b1 van de vermelding van de gemeenschappelijke delen van een residentieel geheel in het verslag van de gelijkvormigheidscontrole van de huishoudelijke installaties.

Artikel 43:

Betreft onderafdeling 6.5.7.2. van deel 6 van boek 1:

1° aanpassing van de terminologie in punt b4;

2° de elektrische installaties op laagspanning en op zeer lage spanning van de gemeenschappelijke delen van een residentieel geheel worden als niet-huishoudelijke installaties beschouwd bij de inwerking-treding van dit koninklijk besluit. Bijgevolg schrapping in punt b1 van de vermelding van de gemeenschappelijke delen van een residentieel geheel in het verslag van het controlebezoek van de huishoudelijke installaties;

3° toevoeging in punt b5 van de vermelding van de mogelijke toepassing van de afwijkende beschikkingen van de nieuwe afdeling 6.5.8. bij een controlebezoek 6.5. voor huishoudelijke installaties die na 1 juni 2020 worden uitgevoerd.

Artikel 44:

Artikel 44 voorziet in een nieuwe afdeling in deel 6 van boek 1: Afdeling 6.5.8. Afwijkende beschikkingen voor elektrische installaties uitgevoerd vanaf 1 juni 2020.

De afwijkende beschikkingen betreffen:

1° bescherming tegen elektrische schokken bij onrechtstreekse aanraking van huishoudelijke installaties en gemeenschappelijke delen van een residentieel geheel. Toepassing van oude onderafdeling 4.2.4.3. Deze afwijking is ook van toepassing op de niet-belangrijke wijzigingen of uitbreidingen aangebracht op een bestaande elektrische installatie;

2° dossier van de elektrische installatie van de gemeenschappelijke delen van een residentieel geheel. Toepassing van afdeling 9.1.2. betreffende de inhoud van het dossier van een huishoudelijke installatie.

Artikel 45:

Artikel 45 voorziet in de aanpassing en verbetering van de terminologie in tabel 7.2. van afdeling 7.1.4. van deel 7 van boek 1.

Artikel 46:

Artikel 46 werkt de wettelijke referentie van op de markt gebrachte toestellen bij waarop het toepassingsgebied van hoofdstuk 7.102 van deel 7 van boek 1 niet van toepassing is.

Artikel 47:

Artikel 47 herstructureert en vervolledigt de afwijkende beschikkingen van afdeling 8.2.1. van deel 8 van boek 1 van toepassing op de bestaande gedeelten van oude elektrische huishoudelijke installaties en van afdeling 8.2.2. van deel 8 van boek 1 van toepassing op de bestaande gedeelten van elektrische huishoudelijke installaties oud AREI.

Betreffende de bestaande afwijkende beschikkingen voor oude elektrische huishoudelijke installaties worden de volgende wijzigingen aangebracht:

1° conformiteit van het elektrisch materieel: behouden van oude regels van goed vakmanschap;

2° keuze van differentieelstroombeschermingsinrichtingen: scheiding, markering en schrapping van het type AC en verzegeling;

3° keuze van beschermingsinrichtingen tegen overstroom: markering;

4° keuze van de algemene scheidingsschakelaar: minimale intensiteit;

5° keuze van de elektrische leidingen: brandreactie en toegekende stroombaan;

6° contactdozen: differentiële bescherming met hoge of zeer hoge gevoeligheid van contactdozen zonder aardcontact en aantal contactdozen per stroombaan;

7° markering en aanduiding: verdeel- en schakeelborden en vaste machines en toestellen;

8° verslag van de gelijkvormigheidscontrole: afwezigheid;

9° beschermingsgeleider: afwezigheid van aansluiting op verlichtings-toestellen van de klasse I;

10° bescherming van wasruimten, badkamers, stortbadruimten en wasmachines: schrapping van de niet-bescherming door een differentieelstroombeschermingsinrichting met hoge of zeer hoge gevoeligheid;

11° protection contre les chocs électriques par contacts indirects. Application de l'ancienne sous-section 4.2.4.3. Cette dérogation est aussi d'application sur les modifications ou extensions non-importantes apportées sur une installation électrique existante.

En ce qui concerne l'évolution des dispositions dérogatoires existantes d'application sur les installations électriques domestiques ancien RGIE, les modifications sont les suivantes :

1° conformité du matériel électrique : maintien des anciennes règles de l'art ;

2° choix des dispositifs de protection contre les surintensités : marquage ;

3° choix de l'interrupteur-sectionneur général : intensité minimale ;

4° choix des canalisations électriques : réaction au feu, résistance au feu et canalisations électriques EMCB, EMCVB, CTLB et VTLB ;

5° schémas unifilaires et plans de position : absence de certaines informations et plan de position pour les installations photovoltaïques ;

6° repérage et indication : tableaux de répartition et de manœuvre et machines et appareils fixes ;

7° protection contre les chocs électriques par contacts indirects. Application de l'ancienne sous-section 4.2.4.3. Cette dérogation est aussi d'application sur les modifications ou extensions non-importantes apportées sur une installation électrique existante.

Les modifications de ces dispositions dérogatoires sont aussi d'application sur les installations électriques non-domestiques qui ne tombent pas sous l'article 2 de la loi du 4 août 1996 concernant le bien-être au travail.

Article 48 :

Concerne le chapitre 8.3. de la partie 8 du livre 1 :

1° adaptation de la terminologie dans la sous-section 8.3.1.1. ;

2° intégration des parties communes d'un ensemble résidentiel dans les anciennes installations électriques non-domestiques (visite de contrôle – sous-section 8.3.1.1.) et les installations électriques non-domestiques ancien RGIE (dispositions dérogatoires – sous-section 8.3.2.2.).

Article 49 :

Concerne le chapitre 8.4. de la partie 8 du livre 1 :

1° adaptation de la terminologie dans le point d de la sous-section 8.4.2.2. et correction d'une faute dans le texte néerlandais dans les sections 8.4.1., 8.4.3. et 8.4.4. et la sous-section 8.4.2.3. ;

2° suppression des parties communes d'un ensemble résidentiel de la visite de contrôle visée à la section 8.4.3. ;

3° intégration des parties communes d'un ensemble résidentiel dans la visite de contrôle visée à la section 8.4.4.

Article 50 :

L'article 50 prévoit l'adaptation de certains textes ou termes dans la section 9.1.6. de la partie 9 du livre 1 pour tenir compte de la notion « d'installation domestique et non-domestique » en lieu et place de « lieu domestique et non-domestique ».

Article 51 :

L'article 51 prévoit l'adaptation générale de la terminologie dans différentes parties du livre 1.

Articles 52 à 53 :

Les articles 52 à 53 intègrent des modifications communes du livre 1 aux livres 2 et 3 et notamment la terminologie.

Article 54 :

L'article 54 prévoit une disposition concernant la prochaine visite de contrôle des installations électriques existantes des parties communes d'un ensemble résidentiel, en conformité avec ce qui était prévu pour les installations électriques ancien RGIE lors de l'entrée en vigueur du nouveau RGIE. En effet, la visite de contrôle périodique est fixée tous les cinq ans lors de l'entrée en vigueur du présent arrêté royal.

Article 55 :

L'article 55 définit la période transitoire avant l'entrée en vigueur du présent arrêté. Ce dernier entre en vigueur le premier jour du troisième mois qui suit sa publication au *Moniteur belge*.

Article 56 :

Vu la compétence partagée du Règlement général sur les installations électriques (les articles 13 et 14 de l'arrêté royal du 8 septembre 2019), le ministre qui a le Travail dans ses attributions et le ministre qui a l'Énergie dans ses attributions sont chargés de l'exécution du présent arrêté.

11° bescherming tegen elektrische schokken bij onrechtstreekse aanraking. Toepassing van oude onderafdeling 4.2.4.3. Deze afwijking is ook van toepassing op de niet-belangrijke wijzigingen of uitbreidingen aangebracht op een bestaande elektrische installatie.

Betreffende de bestaande afwijkingsbepalingen van toepassing op de elektrische huishoudelijke installaties oud AREI worden de volgende wijzigingen aangebracht:

1° conformiteit van het elektrisch materiaal: behouden van oude regels van goed vakmanschap;

2° keuze van beschermingsinrichtingen tegen overstroom: markering;

3° keuze van de algemene scheidingsschakelaar: minimale intensiteit;

4° keuze van de elektrische leidingen: brandreactie, brandweerstand en elektrische leidingen EMCB, EMCVB, CTLB en VTLB;

5° eendraadsschema's en situatieplannen: afwezigheid van sommige informatie en situatieplan voor fotovoltatische installaties;

6° markering en aanduiding: verdeel- en schakelborden en vaste machines en toestellen;

7° bescherming tegen elektrische schokken bij onrechtstreekse aanraking. Toepassing van oude onderafdeling 4.2.4.3. Deze afwijking is ook van toepassing op de niet-belangrijke wijzigingen of uitbreidingen aangebracht op een bestaande elektrische installatie.

De wijzigingen van deze afwijkende beschikkingen zijn ook van toepassing op de niet-huishoudelijke elektrische installaties die niet vallen onder de wet van 4 augustus 1996 over het welzijn op het werk.

Artikel 48:

Betreft hoofdstuk 8.3. van deel 8 van boek 1:

1° aanpassing van de terminologie in onderafdeling 8.3.1.1.;

2° integratie van de gemeenschappelijke delen van een residentieel geheel in de oude niet-huishoudelijke elektrische installaties (controlebezoek – onderafdeling 8.3.1.1.) en de niet-huishoudelijke elektrische installaties oud AREI (afwijkende beschikkingen – onderafdeling 8.3.2.2.).

Artikel 49:

Betreft hoofdstuk 8.4. van deel 8 van boek 1:

1° aanpassing van de terminologie in punt d van onderafdeling 8.4.2.2. en verbetering van een fout in de Nederlandse tekst in de afdelingen 8.4.1., 8.4.3. en 8.4.4. en onderafdeling 8.4.2.3.;

2° schrapping van de gemeenschappelijke delen van een residentieel geheel uit het controlebezoek bedoeld in afdeling 8.4.3.;

3° integratie van de gemeenschappelijke delen van een residentieel geheel in het controlebezoek bedoeld in afdeling 8.4.4.

Artikel 50:

Artikel 50 voorziet in de aanpassing van sommige teksten of termen in afdeling 9.1.6. van deel 9 van boek 1 om rekening te houden met het begrip "huishoudelijke en niet-huishoudelijke installatie" in plaats van huishoudelijke en niet-huishoudelijke ruimte".

Artikel 51:

Artikel 51 voorziet in de algemene aanpassing van de terminologie in verschillende delen van boek 1.

Artikelen 52 tot en met 53:

De artikelen 52 tot en met 53 integreren gemeenschappelijke wijzigingen van boek 1 in de boeken 2 en 3 en in het bijzonder de terminologie.

Artikel 54:

Artikel 54 voorziet in een beschikking betreffende het volgende controlebezoek van bestaande elektrische installaties van gemeenschappelijke delen van een residentieel geheel, in overeenstemming met wat er werd voorzien voor de elektrische installaties oud AREI bij de inwerkingtreding van het nieuwe AREI. Bij de inwerkingtreding van dit koninklijk besluit wordt het controlebezoek immers bepaald om de vijf jaar.

Artikel 55:

Artikel 55 bepaalt de overgangperiode vóór de inwerkingtreding van dit besluit. Het treedt in werking op de eerste dag van de derde maand die volgt op de bekendmaking in het *Belgisch Staatsblad*.

Artikel 56:

Gezien de verdeelde bevoegdheid van het Algemeen Reglement op de elektrische installaties (de artikelen 13 en 14 van het koninklijk besluit van 8 september 2019), zijn de minister bevoegd voor Werk en de minister bevoegd voor Energie belast met de uitvoering van dit besluit.

III. Commentaire de l'avis du Conseil d'Etat

Ce projet d'arrêté royal a été soumis pour avis au Conseil d'Etat. Le Conseil d'Etat a donné, en date du 26 octobre 2022, l'avis 72.240/3, en application de l'article 84, § 1^{er}, alinéa 1^{er}, 2^o, des lois sur le Conseil d'Etat, coordonnées le 12 janvier 1973.

Le Conseil d'Etat rappelle conformément à son avis 65.788/3 du 26 avril 2019 qu'il est encore toujours conseillé de prévoir un fondement correct pour l'arrêté royal du 8 septembre 2019 établissant les trois livres du Règlement général sur les installations électriques en ce qui concerne les canalisations autres que celles utilisées pour le transport de l'énergie électrique. En ce qui concerne cette observation générale, nous renvoyons d'une part vers notre réponse déjà émise dans le rapport au Roi accompagnant l'arrêté royal du 8 septembre 2019 précité et d'autre part vers le commentaire 3.2. de l'avis du Conseil d'Etat sur le présent projet d'arrêté royal 'modifiant certaines parties des Livres 1, 2 et 3, introduits par l'arrêté royal du 8 septembre 2019 établissant le Livre 1 sur les installations électriques à basse tension et à très basse tension, le Livre 2 sur les installations électriques à haute tension et le Livre 3 sur les installations pour le transport et la distribution de l'énergie électrique' : « *Les modifications actuellement en projet de l'arrêté royal du 8 septembre 2019 concernent principalement les règles qui s'appliquent aux installations électriques à basse tension et à très basse tension. Ces installations étant en principe alimentées en électricité par des câbles électriques, il peut être admis que les modifications actuellement en projet concernent des lignes électriques au sens de l'article 21, 1^o, de la loi du 10 mars 1925 et les mesures de sécurité pour ces lignes.* ».

En ce qui concerne la remarque du Conseil d'Etat sur le matériel électrique utilisable (en tout ou en partie) sans fil, une installation électrique est considérée comme un ensemble constitué de machines, d'appareils et de canalisations électriques et servant à la production, à la transformation, à la distribution ou à l'utilisation de l'énergie électrique pour autant que la fréquence nominale du courant ne dépasse 10.000 Hz. Il s'agit en effet d'un ensemble constitué d'une liaison physique entre les différents éléments. Il est donc possible avec l'évolution technologique qu'une machine ou un appareil électrique faisant partie physiquement d'une installation électrique dispose d'un accessoire sans fil qui est indissociable pour le fonctionnement de la machine ou de l'appareil électrique. Comme le mentionne la section 3.1.2. du livre 1, toute installation électrique fait l'objet d'une représentation graphique qui donne sa composition et ses caractéristiques, c.à.d. la représentation des différents éléments d'une installation électrique (machines, appareils et canalisations électriques). Par conséquent, leurs éventuels accessoires font partie de cette représentation. Comme le mentionne le chapitre 3.3. du livre 1, il y a lieu de tenir compte de la compatibilité des installations électriques vis-à-vis d'autres installations : indépendance, interférence et influences mutuelles. Par conséquent, ce principe de sécurité et de bon fonctionnement peut s'appliquer également à un accessoire sans fil qui est indissociable pour le fonctionnement d'une machine ou d'un appareil électrique faisant partie physiquement d'une installation électrique.

Le Conseil d'Etat signale que le projet fait à plusieurs endroits référence à des normes techniques, souvent d'une manière générale. Le Conseil d'Etat mentionne par conséquent la problématique des normes techniques visées dans la législation et la réglementation et le non-respect avec l'article 190 de la Constitution : publication dans le *Moniteur belge*, traduction dans les langues nationales, accessibilité et version. En ce qui concerne cette observation générale, nous renvoyons vers notre réponse déjà émise dans le rapport au Roi accompagnant l'arrêté royal du 8 septembre 2019 établissant les trois livres. Comme le mentionne aussi la sous-section 1.4.1.2. du livre 1, les normes homologuées par le Roi ou enregistrées par le NBN peuvent être considérées comme des règles de l'art. L'article VIII.1^{er} du Code de droit économique le rappelle aussi. Les normes techniques reprises dans le projet font seulement référence à des normes de produit concernant leurs caractéristiques pour une mise sur le marché, afin que l'utilisateur mette en œuvre du matériel électrique sûr dans son installation électrique. Comme le mentionne la section 5.1.3. du livre 1, le matériel électrique est présumé offrir la sécurité requise s'il est conforme aux critères du Code de droit économique, en son livre IX, Sécurité des produits et services et en particulier la conformité aux normes.

Conformément au point 7 du Conseil d'Etat concernant l'examen du texte de l'article 44, le champ d'application (nouvelles sous-sections 6.5.8.1. et 6.5.8.2. – dispositions dérogatoires pour les parties existantes des installations domestiques et non-domestiques réalisées à partir du 1^{er} juin 2020) a été précisé concernant l'intitulé, le dispositif et les limites éventuelles des dispositions dérogatoires.

III. Bespreking van het advies van de Raad van State

Dit ontwerp van koninklijk besluit werd voorgelegd aan de Raad van State voor advies. De Raad van State leverde op 26 oktober 2022 advies 72.240/3 af met toepassing van artikel 84, § 1, eerste lid, 2^o, van de wetten op de Raad van State, gecoördineerd op 12 januari 1973.

Overeenkomstig zijn advies 65.788/3 van 26 april 2019 herinnert de Raad van State eraan dat het nog steeds raadzaam is om te voorzien in een deugdelijke rechtsgrond voor het koninklijk besluit van 8 september 2019 tot vaststelling van de drie boeken van het Algemeen Reglement op de elektrische installaties wat betreft andere leidingen dan leidingen die dienen voor het overbrengen van elektrische energie. Wat betreft deze algemene commentaar, verwijzen we enerzijds naar ons antwoord dat al werd uitgebracht in het verslag aan de Koning bij het voormelde koninklijk besluit van 8 september 2019 en anderzijds naar de commentaar 3.2. van het advies van de Raad van State op dit ontwerp van koninklijk besluit tot wijziging van sommige delen van de Boeken 1, 2 en 3, ingevoerd door het koninklijk besluit van 8 september 2019 tot vaststelling van Boek 1 betreffende de elektrische installaties op laagspanning en op zeer lage spanning, Boek 2 betreffende de elektrische installaties op hoogspanning en Boek 3 betreffende de installaties voor transmissie en distributie van elektrische energie: "De thans ontworpen wijzigingen van het koninklijk besluit van 8 september 2019 betreffen in hoofdzaak de regels die gelden voor elektrische installaties op laagspanning en op zeer lage spanning. Aangezien die installaties in beginsel via elektrische kabels van stroom voorzien worden, kan worden aangenomen dat de thans ontworpen wijzigingen betrekking hebben op elektrische lijnen in de zin van artikel 21, 1^o, van de wet van 10 maart 1925 en op de veiligheidsmaatregelen voor die lijnen."

Wat betreft de opmerking van de Raad van State over het elektrisch materieel dat (geheel of gedeeltelijk) draadloos bruikbaar is, wordt een elektrische installatie beschouwd als een geheel bestaande uit elektrische machines, toestellen en leidingen en bestemd voor productie, omvorming, distributie of gebruik van elektrische energie voor zover de nominale frequentie van de stroom niet groter is dan 10.000 Hz. Dat heeft inderdaad betrekking op een geheel bestaande uit een fysieke verbinding tussen de verschillende elementen. Met de technologische evolutie is het dus mogelijk dat een elektrische machine of een elektrisch toestel dat deel uitmaakt van een elektrische installatie over een draadloos accessoire beschikt dat onontbeerlijk is voor de werking van de elektrische machine of het elektrische toestel. Zoals vermeld in afdeling 3.1.2. van boek 1, maakt elke elektrische installatie het voorwerp uit van een grafische voorstelling die haar samenstelling en haar kenmerken weergeeft, d.w.z. de voorstelling van de verschillende elementen van een elektrische installatie (elektrische machines, toestellen en leidingen). Bijgevolg maken de eventuele toebehoren deel uit van deze voorstelling. Zoals vermeld in hoofdstuk 3.3. van boek 1, moet er rekening worden gehouden met de compatibiliteit van de elektrische installaties ten aanzien van andere installaties: onafhankelijkheid, interferentie en wederzijdse beïnvloeding. Bijgevolg kan dit principe van veiligheid en goede werking ook van toepassing zijn op een draadloos accessoire dat onontbeerlijk is voor de werking van de elektrische machine of het elektrische toestel die (dat) fysiek deel uitmaakt van een elektrische installatie.

De Raad van State vermeldt dat in het ontwerp op verschillende plaatsen wordt verwezen naar technische normen, vaak op een algemene wijze. Bijgevolg wijst de Raad van State op het probleem van de technische normen waarnaar in de wet- en regelgeving wordt verwezen en het niet-naleven van artikel 190 van de Grondwet: publicatie in het *Belgisch Staatsblad*, vertaling in de landstalen, beschikbaarheid en versie. Wat betreft deze algemene commentaar, verwijzen we naar onze antwoord dat al werd uitgebracht in het verslag aan de Koning bij het koninklijk besluit van 8 september 2019 tot vaststelling van de drie boeken. Zoals ook vermeld in onderafdeling 1.4.1.2. van boek 1, kunnen de normen bekrachtigd door de Koning of geregistreerd door het NBN als regels van goed vakmanschap worden beschouwd. Artikel VIII.1 van het Wetboek van economisch recht herinnert hier eveneens aan. De technische normen die in het ontwerp worden vermeld, hebben betrekking op productnormen betreffende de kenmerken voor het op de markt brengen om ervoor te zorgen dat de gebruiker in zijn elektrische installatie veilig elektrisch materiaal gebruikt. Zoals vermeld in afdeling 5.1.3. van boek 1, wordt het elektrisch materieel verondersteld de vereiste veiligheid te bieden wanneer voldaan is aan de criteria bedoeld in het Wetboek van economisch recht, boek IX, Veiligheid van producten en diensten en bijzonder de conformiteit met de normen.

Overeenkomstig punt 7 van de Raad van State over het onderzoek van de tekst van artikel 44, werd het toepassingsgebied (nieuwe onderafdelingen 6.5.8.1. en 6.5.8.2. – afwijkende bepalingen voor de bestaande gedeelten van huishoudelijke installaties en niet-huishoudelijke installaties uitgevoerd vanaf 1 juni 2020) verduidelijkt met betrekking tot het opschrift, het dispositief en de eventuele grenzen van de afwijkende beschikkingen.

Conformément au point 9 du Conseil d'Etat concernant l'examen du texte de l'article 47, le texte des deux intitulés (sections 8.2.1. et 8.2.2. – dispositions dérogatoires pour les parties existantes des installations domestiques réalisées avant le 1^{er} juin 2020) a été aligné sur le dispositif. Vu cette remarque, le texte des dispositifs a été précisé concernant la date de réalisation sur place des parties existantes.

Conformément au point 10 du Conseil d'Etat concernant l'examen du texte de l'article 54, l'alinéa 1^{er} (considération des parties communes d'un ensemble résidentiel comme des installations non-domestiques) a été supprimé et intégré dans la définition d'installation électrique domestique reprise dans la sous-section 2.2.1.1. du livre 1. Cette définition couvre maintenant celle des installations non-domestiques.

Conformément au point 11 du Conseil d'Etat concernant l'examen du texte de l'article 54, l'alinéa 2 (délai d'exécution de la première visite de contrôle périodique des parties communes existantes d'un ensemble résidentiel comme installation non domestique après l'entrée en vigueur du présent arrêté) a été réécrit sous la forme d'une disposition dérogatoire du quatrième tiret de la section 6.5.2. du livre 1.

Le présent projet d'arrêté royal tient compte des autres remarques de l'avis du Conseil d'Etat en ce qui concerne :

- 1° le point 5 et les observations générales ;
- 2° le point 6 et l'examen du texte du préambule ;
- 3° les points 8.1. et 8.2. et l'examen du texte des articles 46 et 52.

Nous avons l'honneur d'être,

Sire,
de Votre Majesté,
les très respectueux
et très fidèles serviteurs,
Le Ministre du Travail,
P.-Y. DERMAGNE
La Ministre de l'Énergie,
T. VAN DER STRAETEN

Conseil d'Etat,
Section législation

Avis 72.240/3 du 26 octobre 2022 sur un projet d'arrêté royal 'modifiant certaines parties des Livres 1, 2 et 3, introduits par l'arrêté royal du 8 septembre 2019 établissant le Livre 1 sur les installations électriques à basse tension et à très basse tension, le Livre 2 sur les installations électriques à haute tension et le Livre 3 sur les installations pour le transport et la distribution de l'énergie électrique'

Le 26 septembre 2022, le Conseil d'État, section de législation, a été invité par la Ministre de l'Énergie à communiquer un avis, dans un délai de trente jours, sur un projet d'arrêté royal 'modifiant certaines parties des Livres 1, 2 et 3, introduits par l'arrêté royal du 8 septembre 2019 établissant le Livre 1 sur les installations électriques à basse tension et à très basse tension, le Livre 2 sur les installations électriques à haute tension et le Livre 3 sur les installations pour le transport et la distribution de l'énergie électrique'.

Le projet a été examiné par la troisième chambre le 18 octobre 2022. La chambre était composée de Jeroen Van Nieuwenhove, président de chambre, Koen Muylle et Inge Vos, conseillers d'État, Jan Velaers et Bruno Peeters, assesseurs, et Annemie Goossens, greffier.

Le rapport a été présenté par Arne Carton, auditeur.

La concordance entre la version française et la version néerlandaise de l'avis a été vérifiée sous le contrôle de Jeroen Van Nieuwenhove, président de chambre.

L'avis, dont le texte suit, a été donné le 26 octobre 2022.

1. En application de l'article 84, § 3, alinéa 1^{er}, des lois sur le Conseil d'État, coordonnées le 12 janvier 1973, la section de législation a fait porter son examen essentiellement sur la compétence de l'auteur de l'acte, le fondement juridique et l'accomplissement des formalités prescrites.

PORTÉE DU PROJET

2. Le projet d'arrêté royal soumis pour avis a pour objet d'apporter diverses modifications aux trois livres (annexes 1, 2 et 3) de l'arrêté royal du 8 septembre 2019 'établissant le Livre 1 sur les installations électriques à basse tension et à très basse tension, le Livre 2 sur les

Overeenkomstig punt 9 van de Raad van State over het onderzoek van de tekst van artikel 47, werd de tekst van beide opschriften (afdelingen 8.2.1. en 8.2.2. – afwijkende beschikkingen voor de bestaande gedeelten van huishoudelijke installaties uitgevoerd vóór 1 juni 2020) in overeenstemming gebracht met het dispositief. Gezien deze opmerking, werd de tekst van de dispositieven verduidelijkt wat betreft de datum van uitvoering ter plaatse van de bestaande gedeelten.

Overeenkomstig punt 10 van de Raad van State over het onderzoek van de tekst van artikel 54, werd het eerste lid (in aanmerking nemen van de gemeenschappelijke delen van een residentieel geheel als niet-huishoudelijke installaties) verwijderd en geïntegreerd in de definitie van een huishoudelijke elektrische installatie die in onderafdeling 2.2.1.1. van boek 1 is opgenomen. Deze definitie dekt nu deze van niet-huishoudelijke installaties.

Overeenkomstig punt 11 van de Raad van State over het onderzoek van de tekst van artikel 54, werd het tweede lid (uitvoeringstermijn van het eerste periodieke controlebezoek van bestaande gemeenschappelijke delen van een residentieel geheel als niet-huishoudelijke installatie na de inwerkingtreding van dit besluit) herschreven in de vorm van een afwijkende beschikking van het vierde streepje van afdeling 6.5.2. van boek 1.

Dit ontwerp van koninklijk besluit houdt rekening met de andere opmerkingen van het advies van de Raad van State, wat betreft:

- 1° punt 5 en de algemene commentaren;
- 2° punt 6 en het onderzoek van de tekst van de aanhef;
- 3° de punten 8.1. en 8.2. en het onderzoek van de tekst van de artikelen 46 en 52.

Wij hebben de eer te zijn,

Sire,
van Uwe Majesteit,
de zeer eerbiedige
en zeer getrouwe dienaars,
De Minister van Werk,
P.-Y. DERMAGNE
De Minister van Energie,
T. VAN DER STRAETEN

Raad Van State,
afdeling Wetgeving

Advies 72.240/3 van 26 oktober 2022 over een ontwerp van koninklijk besluit 'tot wijziging van sommige delen van de Boeken 1, 2 en 3, ingevoerd door het koninklijk besluit van 8 september 2019 tot vaststelling van Boek 1 betreffende de elektrische installaties op laagspanning en op zeer lage spanning, Boek 2 betreffende de elektrische installaties op hoogspanning en Boek 3 betreffende de installaties voor transmissie en distributie van elektrische energie'

Op 26 september 2022 is de Raad van State, afdeling Wetgeving, door de Minister van Energie verzocht binnen een termijn van dertig dagen een advies te verstrekken over een ontwerp van koninklijk besluit 'tot wijziging van sommige delen van de Boeken 1, 2 en 3, ingevoerd door het koninklijk besluit van 8 september 2019 tot vaststelling van Boek 1 betreffende de elektrische installaties op laagspanning en op zeer lage spanning, Boek 2 betreffende de elektrische installaties op hoogspanning en Boek 3 betreffende de installaties voor transmissie en distributie van elektrische energie'.

Het ontwerp is door de derde kamer onderzocht op 18 oktober 2022. De kamer was samengesteld uit Jeroen Van Nieuwenhove, kamervoorzitter, Koen Muylle en Inge Vos, staatsraden, Jan Velaers en Bruno Peeters, assessoren, en Annemie Goossens, griffier.

Het verslag is uitgebracht door Arne Carton, auditeur.

De overeenstemming tussen de Franse en de Nederlandse tekst van het advies is nagezien onder toezicht van Jeroen Van Nieuwenhove, kamervoorzitter.

Het advies, waarvan de tekst hierna volgt, is gegeven op 26 oktober 2022.

1. Met toepassing van artikel 84, § 3, eerste lid, van de wetten op de Raad van State, gecoördineerd op 12 januari 1973, heeft de afdeling Wetgeving zich toegespitst op het onderzoek van de bevoegdheid van de steller van de handeling, van de rechtsgrond, alsmede van de vraag of aan de te vervullen vormvereisten is voldaan.

STREKKING VAN HET ONTWERP

2. Het voor advies voorgelegde ontwerp van koninklijk besluit strekt tot het aanbrengen van verscheidene wijzigingen in de drie boeken (bijlagen 1, 2 en 3) bij het koninklijk besluit van 8 september 2019 'tot vaststelling van Boek 1 betreffende de elektrische installaties op

installations électriques à haute tension et le Livre 3 sur les installations pour le transport et la distribution de l'énergie électrique'.

La plupart des dispositions du projet concernent des règles (souvent très techniques) qui s'appliquent aux installations électriques à basse tension et à très basse tension. Les articles 1^{er} à 51 du projet modifient à cet effet l'annexe 1, livre 1, de l'arrêté royal du 8 septembre 2019. L'article 52 du projet modifie l'annexe 2, livre 2, de l'arrêté royal du 8 septembre 2019 et l'article 53 du projet modifie l'annexe 3, livre 3, du même arrêté royal. Il ressort du rapport au Roi que ces modifications des livres 2 et 3 visent à tenir compte des modifications du livre 1.

L'article 54 du projet dispose que les parties communes d'un ensemble résidentiel visées à la sous-section 2.2.1.1 de l'annexe 1 (1) de l'arrêté royal du 8 septembre 2019 sont considérées comme des installations non domestiques et contient en outre une disposition relative au délai de certaines visites de contrôle.

L'arrêté envisagé entre en vigueur le premier jour du troisième mois qui suit sa publication au *Moniteur belge* (article 55 du projet).

FONDEMENT JURIDIQUE

3. Selon le préambule, le fondement juridique du projet est recherché dans le pouvoir général d'exécution du Roi (article 108 de la Constitution), dans l'article 21, 1^o, de la loi du 10 mars 1925 'sur les distributions d'énergie électrique' et dans l'article 4, § 1^{er}, de la loi du 4 août 1996 'relative au bien-être des travailleurs lors de l'exécution de leur travail'.

3.1. Dans l'avis 65.788/3 du 26 avril 2019 sur un projet devenu l'arrêté royal du 8 septembre 2019, le Conseil d'État a formulé à propos des dispositions légales précitées les observations suivantes : (2)

« 4. Le fondement juridique de l'arrêté en projet est recherché dans l'article 21, 1^o, de la loi du 10 mars 1925 et dans l'article 4, § 1^{er}, de la loi du 4 août 1996.

4.1. L'article 21, 1^o, de la loi du 10 mars 1925 confère au Roi le pouvoir de fixer des règlements généraux relatifs à l'établissement et à l'exploitation des lignes électriques, ainsi qu'aux mesures de sécurité. Des mesures de prévention contre l'incendie concernant les canalisations électriques peuvent également être comprises dans ces mesures.

Or, il n'est pas du tout certain que cette disposition légale puisse procurer un fondement juridique dans la mesure où l'arrêté en projet concerne d'autres canalisations que les canalisations qui servent au transport de l'énergie électrique, comme les 'câbles de communication et de technologie de l'information, de signalisation ou de commande', dont fait mention l'article 8 de l'arrêté en projet. En effet, il peut se déduire des articles 2, alinéa 1^{er}, et 20 de la loi du 10 mars 1925 que le terme 'lignes électriques' vise des canalisations qui servent au transport de l'énergie électrique, même si la loi ne contient pas de définition formelle de cette notion. L'article 20 de la loi opère une distinction claire entre ce type de lignes et les lignes affectées aux télécommunications, parmi lesquelles la communication téléphonique et la transmission de signalisation. Si, d'un point de vue strictement physique, les lignes affectées aux télécommunications transmettent également de l'énergie électrique, il n'en reste pas moins que le but de ces lignes est en réalité de transmettre des signaux et non pas de l'énergie électrique. La circonstance que les 'câbles de communication et de technologie de l'information, de signalisation ou de commande', dont fait mention l'article 8 de l'arrêté en projet, aient été intégrés dans les installations électriques mentionnées aux livres 1 et 3 ne change rien à ce constat.

4.2. Dans la mesure où l'article 4, § 1^{er}, alinéa 1^{er}, de la loi du 4 août 1996 habilite le Roi à imposer aux employeurs et aux travailleurs toutes les mesures nécessaires au bien-être des travailleurs lors de l'exécution de leur travail, cette disposition légale, combinée de préférence avec l'article 5, § 3, de cette loi (3), ne procure qu'un fondement juridique partiel à l'arrêté en projet, notamment en ce que les mesures de sécurité contre l'incendie en projet visent le bien-être des travailleurs.

4.3. En conclusion, le fondement juridique de l'arrêté en projet est fragile, du moins dans la mesure où il s'agit de prescriptions relatives à d'autres canalisations que les canalisations qui servent au transport de l'énergie électrique, qui en outre ne visent pas spécifiquement le bien-être des travailleurs (comme lorsque ces canalisations se trouvent dans une habitation privée) (4).

laagspanning en op zeer lage spanning, Boek 2 betreffende de elektrische installaties op hoogspanning en Boek 3 betreffende de installaties voor transmissie en distributie van elektrische energie'.

De meeste bepalingen van het ontwerp betreffen (vaak zeer technische) regels die gelden voor de elektrische installaties op laagspanning en op zeer lage spanning. De artikelen 1 tot 51 van het ontwerp wijzigen daartoe bijlage 1, boek 1, van het koninklijk besluit van 8 september 2019. Artikel 52 van het ontwerp wijzigt bijlage 2, boek 2, van het koninklijk besluit van 8 september 2019 en artikel 53 van het ontwerp wijzigt bijlage 3, boek 3, van hetzelfde koninklijk besluit. Uit het verslag aan de Koning blijkt dat met die wijzigingen van de boeken 2 en 3 beoogd wordt rekening te houden met de wijzigingen van boek 1.

Artikel 54 van het ontwerp bepaalt dat de gemeenschappelijke delen van een residentieel geheel bedoeld in onderafdeling 2.2.1.1 van bijlage 1 (1) van het koninklijk besluit van 8 september 2019 als niet-huishoudelijke installaties worden beschouwd en omvat voorts een bepaling over de termijn van bepaalde controlebezoeken.

Het te nemen besluit treedt in werking op de eerste dag van de derde maand na de bekendmaking ervan in het *Belgisch Staatsblad* (artikel 55 van het ontwerp).

RECHTSGROND

3. De rechtsgrond voor het ontwerp wordt blijkens de aanhef gezocht in de algemene uitvoeringsbevoegdheid van de Koning (artikel 108 van de Grondwet), in artikel 21, 1^o, van de wet van 10 maart 1925 'op de elektriciteitsvoorziening' en in artikel 4, § 1, van de wet van 4 augustus 1996 'betreffende het welzijn van de werknemers bij de uitvoering van hun werk'.

3.1. In advies 65.788/3 van 26 april 2019 over een ontwerp dat heeft geleid tot het koninklijk besluit van 8 september 2019 heeft de Raad van State over de voormelde wettelijke bepalingen het volgende uiteenzet: (2)

"4. De rechtsgrond voor het ontworpen besluit wordt gezocht in artikel 21, 1^o, van de wet van 10 maart 1925 en in artikel 4, § 1, van de wet van 4 augustus 1996.

4.1. Aan artikel 21, 1^o, van de wet van 10 maart 1925 ontleent de Koning de bevoegdheid om algemene verordeningen te bepalen inzake het aanleggen en het in bedrijf nemen van elektrische lijnen en inzake veiligheidsmaatregelen. Daartoe kunnen ook voorzorgsmaatregelen tegen brand worden gerekend die betrekking hebben op elektrische leidingen.

Het is echter allerminst zeker of deze wetsbepaling rechtsgrond kan bieden in zoverre het ontworpen besluit betrekking heeft op andere leidingen dan leidingen die dienen voor het overbrengen van elektrische energie, zoals 'kabels ten behoeve van communicatie en informatietechnologie, van signalisatie of bediening', waarvan gewag wordt gemaakt in artikel 8 van het ontworpen besluit. Uit de artikelen 2, eerste lid, en 20 van de wet van 10 maart 1925 kan immers worden afgeleid dat met de term 'elektrische lijnen' leidingen worden bedoeld die dienen voor het overbrengen van elektrische energie, ook al bevat de wet geen formele definitie van die term. In artikel 20 van de wet wordt een duidelijk onderscheid gemaakt tussen dit soort lijnen en lijnen die bestemd zijn voor telecommunicatie, waaronder telefonische communicatie en seinoverbrenging. Lijnen bestemd voor telecommunicatie brengen vanuit strikt fysisch oogpunt weliswaar ook elektrische energie over, maar het doel van deze lijnen is in wezen het overbrengen van signalen en niet het overbrengen van elektrische energie. De omstandigheid dat de 'kabels ten behoeve van communicatie en informatietechnologie, van signalisatie of bediening', waarvan gewag wordt gemaakt in artikel 8 van het ontworpen besluit, zijn geïntegreerd in de elektrische installaties vermeld in de boeken 1 en 3, doet geen afbreuk aan die vaststelling.

4.2. In zoverre artikel 4, § 1, eerste lid, van de wet van 4 augustus 1996 de Koning machtigt om alle maatregelen op te leggen aan de werkgevers en de werknemers die nodig zijn voor het welzijn van de werknemers bij de uitvoering van hun werk, biedt deze wetsbepaling, bij voorkeur gelezen in samenhang met artikel 5, § 3, van die wet, (3) slechts een partiële rechtsgrond voor het ontworpen besluit, namelijk in zoverre met de ontworpen brandveiligheidsmaatregelen het welzijn van werknemers wordt beoogd.

4.3. De conclusie is dat de rechtsgrond voor het ontworpen besluit wankel is, althans in zoverre het voorschriften betreft die betrekking hebben op andere leidingen dan leidingen die dienen voor het overbrengen van elektrische energie, waarmee bovendien niet specifiek het welzijn van werknemers wordt beoogd (zoals het geval is wanneer die leidingen in een privéwoning liggen). (4)

La circonstance que l'arrêté en projet tend notamment à l'exécution d'un règlement délégué européen (5) n'empêche pas que cette exécution requière un fondement juridique correct et complet en vertu du droit constitutionnel interne. Il est dès lors vivement conseillé de compléter dans les plus brefs délais l'article 21, 1°, de la loi du 10 mars 1925 en mentionnant également les câbles de commande et les câbles de communication en plus des lignes électriques (6) ».

3.2. Les modifications actuellement en projet de l'arrêté royal du 8 septembre 2019 concernent principalement les règles qui s'appliquent aux installations électriques à basse tension et à très basse tension. Ces installations étant en principe alimentées en électricité par des câbles électriques, il peut être admis que les modifications actuellement en projet concernent des lignes électriques au sens de l'article 21, 1°, de la loi du 10 mars 1925 et les mesures de sécurité pour ces lignes.

Dans la mesure où les modifications en projet limitent également les risques d'incendie et d'explosion, elles trouvent un fondement juridique dans l'article 4, § 1^{er}, de la loi du 4 août 1996. Cependant, compte tenu de l'avis 65.788/3 précité, il serait préférable de mentionner également l'article 5, § 3, de cette loi à titre de fondement juridique.

Il résulte également de ce qui précède que la réglementation en projet ne requiert pas d'invoquer le pouvoir général d'exécution du Roi.

Il n'empêche toutefois qu'il est encore conseillé de prévoir un fondement juridique adéquat pour l'arrêté royal du 8 septembre 2019, en ce qui concerne d'autres canalisations que les canalisations qui servent au transport de l'énergie électrique, qui en outre ne visent pas spécifiquement le bien-être des travailleurs. Cette recommandation s'applique notamment aux appareils électriques à basse tension qui sont, certes, en principe rechargés via des « lignes électriques » mais qui sont utilisables (en tout ou en partie) sans fil. Pour conclure à l'existence d'un fondement juridique adéquat permettant d'édicter des règles relatives à de tels appareils, il faut donner une interprétation très extensive à l'article 21, 1°, de la loi du 10 mars 1925, qui est susceptible d'être contesté.

OBSERVATIONS GÉNÉRALES

4. La réglementation en projet fait à plusieurs endroits référence à des normes techniques, souvent d'une manière générale. Ainsi, par exemple, il est prévu que certains éléments doivent « [satisfaire] aux prescriptions des normes y relatives homologuées par le Roi ou enregistrées par le NBN, ou [doivent] répond[re] à des dispositions assurant [au moins] un niveau de sécurité équivalent à celui défini dans ces normes » (sous-section 4.2.4.3, point a, du livre 1, en projet, remplacée par l'article 16 du projet) ou qu'ils « [doivent être] conformes à la norme y relative homologuée par le Roi ou enregistrée par le NBN ou [répondre] à des dispositions qui assurent un niveau de sécurité au moins équivalent à celui défini dans cette norme » (sous-section 5.3.5.1, point a, alinéa 3, du livre 1, en projet, remplacée par l'article 34, 1°, du projet).

Par le passé, le Conseil d'État a déjà mentionné à plusieurs reprises le problème des normes techniques visées dans la législation et la réglementation qui ne sont pas publiées au *Moniteur belge*, qui ne sont pas rédigées ni traduites en langue française, ni en langue néerlandaise, et qui ne sont en général disponibles que contre une certaine rémunération (7).

Il y aurait lieu d'examiner et de résoudre d'une manière horizontale la problématique de l'absence de publication de normes techniques auxquelles des règles de droit belges font référence, parmi lesquelles différentes normes NBN (8). Si pour régler ce problème, des raisons spécifiques imposaient qu'une loi (spéciale) déroge à la publication usuelle au *Moniteur belge*, il faudrait alors veiller à ce que cette publication réponde aux conditions essentielles d'accessibilité et d'identification d'une publication officielle. À cet égard, il est essentiel de pouvoir disposer d'une version française et néerlandaise des normes concernées. En outre, si une rémunération est demandée pour la consultation des normes précitées, son montant ne peut entraver de manière disproportionnée l'accessibilité de ces normes.

Aussi longtemps qu'un tel dispositif légal n'aura pas été élaboré, le régime en projet fera référence à une norme qui n'est pas publiée conformément à l'article 190 de la Constitution et n'est dès lors pas opposable à tous.

Il convient en outre d'observer qu'il n'est pas fait référence à une version déterminée des normes techniques, ce qui peut être source d'insécurité juridique. Si une référence dynamique est visée, en d'autres

De omstandigheid dat het ontworpen besluit mede strekt tot de uitvoering van een Europese gedelegeerde verordening (5) neemt niet weg dat naar intern constitutioneel recht voor die uitvoering een deugdelijke en sluitende rechtsgrond is vereist. Het is dan ook hoogst raadzaam om artikel 21, 1°, van de wet van 10 maart 1925 zo snel mogelijk aan te vullen door naast de elektrische lijnen ook besturingskabels en communicatiekabels te vermelden. (6)''

3.2. De thans ontworpen wijzigingen van het koninklijk besluit van 8 september 2019 betreffen in hoofdzaak de regels die gelden voor elektrische installaties op laagspanning en op zeer lage spanning. Aangezien die installaties in beginsel via elektrische kabels van stroom voorzien worden, kan worden aangenomen dat de thans ontworpen wijzigingen betrekking hebben op elektrische lijnen in de zin van artikel 21, 1°, van de wet van 10 maart 1925 en op de veiligheidsmaatregelen voor die lijnen.

In zoverre de ontworpen wijzigingen ook het brand- en ontploffingsgevaar beperken, vinden ze rechtsgrond in artikel 4, § 1, van de wet van 4 augustus 1996. In het licht van het zo-even geciteerde advies 65.788/3 wordt echter het best ook artikel 5, § 3, van die wet als rechtsgrond vermeld.

Uit het voorgaande volgt ook dat voor de ontworpen regeling geen beroep op de algemene uitvoeringsbevoegdheid van de Koning is vereist.

Dat neemt evenwel niet weg dat het nog steeds raadzaam is om te voorzien in een deugdelijke rechtsgrond voor het koninklijk besluit van 8 september 2019, wat betreft andere leidingen dan leidingen die dienen voor het overbrengen van elektrische energie, waarmee bovendien niet specifiek het welzijn van werknemers wordt beoogd. Dat is onder meer aangewezen voor elektrische toestellen op laagspanning die weliswaar in beginsel via "elektrische lijnen" worden opgeladen maar die (geheel of gedeeltelijk) draadloos bruikbaar zijn. Om tot het bestaan van een deugdelijke rechtsgrond te besluiten voor het uitvoeren van regels met betrekking tot dergelijke toestellen moet een zeer ruime invulling worden gegeven aan artikel 21, 1°, van de wet van 10 maart 1925, die mogelijk kan worden betwist.

ALGEMENE OPMERKINGEN

4. In de ontworpen regeling wordt op verschillende plaatsen verwezen naar technische normen, vaak op een algemene wijze. Zo wordt bijvoorbeeld bepaald dat bepaalde onderdelen moeten "voldoen aan de voorschriften van de desbetreffende door de Koning bekrachtigde of door het NBN geregistreerde normen of [moeten] beantwoorden aan bepalingen die ten minste een gelijkwaardig veiligheidsniveau bieden als [dat] bepaald in deze normen" (ontworpen onderafdeling 4.2.4.3, punt a, van boek 1, zoals vervangen door artikel 16 van het ontwerp) of dat ze "conform de desbetreffende door de Koning bekrachtigde norm of door het NBN geregistreerde norm [moeten zijn] of beantwoordend aan bepalingen die ten minste een gelijkwaardig veiligheidsniveau bieden als die bepaald in deze norm" (ontworpen onderafdeling 5.3.5.1, punt a, derde alinea, van boek 1, zoals vervangen door artikel 34, 1°, van het ontwerp).

In het verleden heeft de Raad van State al herhaaldelijk gewezen op het probleem dat technische normen waarnaar wordt verwezen in wet- en regelgeving, niet in het *Belgisch Staatsblad* worden bekendgemaakt, dat ze niet in het Nederlands en in het Frans zijn gesteld of vertaald en dat ze in de regel enkel beschikbaar zouden zijn tegen een bepaalde vergoeding. (7)

Het knelpunt van de ontbrekende bekendmaking van technische normen waarnaar in Belgische rechtsregels wordt verwezen, waaronder verschillende NBN-normen, zou op een horizontale manier moeten worden onderzocht en opgelost. (8) Mochten er voor het oplossen hiervan bijzondere redenen zijn om bij (bijzondere) wet af te wijken van de gebruikelijke bekendmaking in het *Belgisch Staatsblad*, dan zal erop moeten worden toegezien dat deze bekendmaking beantwoordt aan de essentiële randvoorwaarden op het gebied van toegankelijkheid en kenbaarheid van een officiële bekendmaking. Essentieel hierbij is de beschikbaarheid van een Nederlandse en een Franse versie van de betrokken normen. Daarnaast mag, indien voor het consulteren van de voornoemde normen een vergoeding wordt gevraagd, het bedrag ervan de toegankelijkheid van die normen niet op onevenredige wijze belemmeren.

Zolang er geen dergelijke wettelijke regeling is tot stand gekomen, wordt in de ontworpen regeling verwezen naar een norm die niet overeenkomstig artikel 190 van de Grondwet is bekendgemaakt en die bijgevolg niet tegenwerpbaar is.

Bijkomend moet worden opgemerkt dat geen melding wordt gemaakt van een bepaalde versie van de technische normen, hetgeen tot rechtsonzekerheid kan leiden. Indien een dynamische verwijzing wordt

termes une référence à d'éventuelles versions futures, il s'agit d'une délégation de pouvoir réglementaire illicite à un organisme de normalisation privé, puisque le contenu futur de ces normes techniques est fixé par cet organisme.

5. Le projet vise tantôt l'« annexe 1, livre 1 » (par exemple à l'article 15 du projet), tantôt l'« annexe 1 », sans mentionner le livre 1 (par exemple à l'article 54 du projet). Le texte doit être uniformisé, compte tenu de la définition des mots « Livre 1 » à l'article 1^{er}, 1^o, de l'arrêté royal du 8 septembre 2019.

EXAMEN DU TEXTE

Préambule

6. Compte tenu des observations formulées au point 3.2, le premier alinéa du préambule, qui fait référence à l'article 108 de la Constitution, doit être omis et le troisième alinéa, actuel, doit également viser l'article 5, § 3, de la loi du 4 août 1996.

Article 44

7. L'article 44 du projet vise à insérer dans le livre 1 une nouvelle section 6.5.8 intitulée : « Dispositions dérogatoires pour les installations électriques réalisées à partir du 1^{er} juin 2020 lors d'une visite de contrôle » (9). Or, le dispositif (sous-sections 6.5.8.1 et 6.5.8.2) mentionne une catégorie d'installations électriques totalement différente, à savoir les « installations électriques dont l'exécution sur place a été entamée avant l'entrée en vigueur de la présente sous-section ».

À la question de savoir quel est le champ d'application visé de la réglementation en projet, le délégué a répondu comme suit :

« De déviantes regels hebben als opzet om de elektrische installaties uitgevoerd vanaf 1 juni 2020 als conform te blijven beschouwen voor de controles die worden uitgevoerd na de inwerkingtreding van dit besluit. Dit om te vermijden dat de nieuwste stand van de technologie en de daarmee gepaard gaande wijzigingen in het AREI onmiddellijk de niet-conformiteit van de voorheen bestaande installaties met zich mee zou brengen en bijgevolg aanzienlijke kosten zouden betekenen om de installaties in conformiteit te brengen. (...) »

Het ontwerp wijzigt sommige bestaande voorschriften van Boek 1. Afdeling 6.5.8. is een nieuwe afdeling in deel 6 van bijlage 1 om de bestaande gedeelten uitgevoerd vanaf 1 juni 2020 in dienst te laten.

Punt 1 van onderafdeling 6.5.8.1. en punt 2 van onderafdeling 6.5.8.2. zijn van toepassing op de bestaande gedeelten van een elektrische installatie die tussen 1 juni 2020 en de datum van inwerkingtreding van het ontwerp worden uitgevoerd.

Voorstel tot aanpassing:

1) Toevoeging van de volgende tekst in onderafdeling 6.5.8.1. als inleiding:

'De volgende afwijkende beschikkingen zijn van toepassing op de bestaande gedeelten van huishoudelijke installaties waarvan de aanleg ter plaatse was aangevat vanaf 1 juni 2020 en die het voorwerp hebben uitgemaakt van een gelijkvormigheidscontrole vóór de ingebruikname overeenkomstig hoofdstuk 6.4.'

2) Toevoeging van de volgende tekst in onderafdeling 6.5.8.2. als inleiding:

'De volgende afwijkende beschikkingen zijn van toepassing op de bestaande gedeelten van niet-huishoudelijke installaties waarvan de aanleg ter plaatse was aangevat vanaf 1 juni 2020 en die het voorwerp hebben uitgemaakt van een gelijkvormigheidscontrole vóór de ingebruikname overeenkomstig hoofdstuk 6.4' ».

Cette proposition de texte est une amorce qui va dans ce sens, mais il faudra également préciser qu'une partie des dérogations (10) ne s'appliqueront que jusqu'à l'entrée en vigueur de la section 6.5.8 nouvellement insérée. L'intitulé de la section 6.5.8 qui fait référence aux installations « réalisées (...) lors d'une visite de contrôle », alors que l'intention est, semble-t-il, que le segment de phrase « lors d'une visite de contrôle » fasse référence à un contrôle de conformité avant la mise en usage – doit également être adapté.

Article 46 et 52

8.1. Les dispositions modificatives insérées dans les articles 46 et 52, 13^o, du projet, visent notamment l'arrêté royal du 3 juillet 1992 'concernant la mise sur le marché des appareils à gaz'. Cet arrêté a été abrogé par l'article 14 de l'arrêté royal du 1^{er} février 2018 'relatif à l'agrément des organismes d'évaluation de la conformité des appareils brûlant des combustibles gazeux'. Si l'arrêté royal (entre-temps abrogé) du 3 juillet 1992 comportait encore une définition de ce qu'il faut entendre par « appareils » (11), ce n'est plus le cas de l'arrêté royal du

beoogd, met andere woorden een verwijzing naar eventuele toekomstige versies, gaat het om een ongeoorloofde delegatie van regelgevende bevoegdheid aan een private normeringsinstantie, aangezien de toekomstige inhoud van die technische normen door die instantie wordt bepaald.

5. In het ontwerp wordt soms verwezen naar "bijlage 1, boek 1" (bijvoorbeeld in artikel 15 van het ontwerp) en soms naar "bijlage 1", zonder vermelding van boek 1 (bijvoorbeeld in artikel 54 van het ontwerp). De tekst moet eenvormig worden gemaakt, rekening houdend met de definitie van de term "Boek 1" in artikel 1, 1^o, van het koninklijk besluit van 8 september 2019.

ONDERZOEK VAN DE TEKST

Aanhef

6. Gelet op hetgeen is uiteengezet in opmerking 3.2 moet het eerste lid van de aanhef, dat verwijst naar artikel 108 van de Grondwet, worden weggelaten en moet in het huidige derde lid ook worden verwezen naar artikel 5, § 3, van de wet van 4 augustus 1996.

Artikel 44

7. Artikel 44 van het ontwerp strekt tot het invoegen van een nieuwe afdeling 6.5.8 in boek 1 waarvan het opschrift luidt: "Afwijkende beschikkingen voor elektrische installaties uitgevoerd vanaf 1 juni 2020 bij een controlebezoek". (9) In het dispositief (onderafdelingen 6.5.8.1 en 6.5.8.2) wordt echter gewag gemaakt van een heel andere categorie van elektrische installaties, namelijk "elektrische installaties waarvan de uitvoering ter plaatse is aangevangen vóór de inwerkingtreding van deze onderafdeling".

Op de vraag wat het beoogde toepassingsgebied is van de ontworpen regeling, antwoordde de gemachtigde als volgt:

"De afwijkende regels hebben als opzet om de elektrische installaties uitgevoerd vanaf 1 juni 2020 als conform te blijven beschouwen voor de controles die worden uitgevoerd na de inwerkingtreding van dit besluit. Dit om te vermijden dat de nieuwste stand van de technologie en de daarmee gepaard gaande wijzigingen in het AREI onmiddellijk de niet-conformiteit van de voorheen bestaande installaties met zich mee zou brengen en bijgevolg aanzienlijke kosten zouden betekenen om de installaties in conformiteit te brengen. (...) »

Het ontwerp wijzigt sommige bestaande voorschriften van Boek 1. Afdeling 6.5.8. is een nieuwe afdeling in deel 6 van bijlage 1 om de bestaande gedeelten uitgevoerd vanaf 1 juni 2020 in dienst te laten.

Punt 1 van onderafdeling 6.5.8.1. en punt 2 van onderafdeling 6.5.8.2. zijn van toepassing op de bestaande gedeelten van een elektrische installatie die tussen 1 juni 2020 en de datum van inwerkingtreding van het ontwerp worden uitgevoerd.

Voorstel tot aanpassing:

1) Toevoeging van de volgende tekst in onderafdeling 6.5.8.1. als inleiding:

'De volgende afwijkende beschikkingen zijn van toepassing op de bestaande gedeelten van huishoudelijke installaties waarvan de aanleg ter plaatse was aangevat vanaf 1 juni 2020 en die het voorwerp hebben uitgemaakt van een gelijkvormigheidscontrole vóór de ingebruikname overeenkomstig hoofdstuk 6.4.'

2) Toevoeging van de volgende tekst in onderafdeling 6.5.8.2. als inleiding:

'De volgende afwijkende beschikkingen zijn van toepassing op de bestaande gedeelten van niet-huishoudelijke installaties waarvan de aanleg ter plaatse was aangevat vanaf 1 juni 2020 en die het voorwerp hebben uitgemaakt van een gelijkvormigheidscontrole vóór de ingebruikname overeenkomstig hoofdstuk 6.4.' »

Dit tekstvoorstel is een goede aanzet, maar er zal eveneens moeten worden verduidelijkt dat een deel van de afwijkingen (10) slechts gelden tot de inwerkingtreding van de nieuw ingevoegde afdeling 6.5.8. Ook het opschrift van afdeling 6.5.8 – dat verwijst naar installaties "uitgevoerd (...) bij een controlebezoek", terwijl het de bedoeling lijkt te zijn om met de zinsned "bij een controlebezoek" te verwijzen naar een gelijkvormigheidscontrole voorafgaand aan de ingebruikname – moet worden aangepast.

Artikelen 46 en 52

8.1. De in de artikelen 46 en 52, 13^o, van het ontwerp opgenomen wijzigingsbepalingen verwijzen onder meer naar het koninklijk besluit van 3 juli 1992 'betreffende het op de markt brengen van gasteoelsten'. Dit besluit is opgeheven door artikel 14 van het koninklijk besluit van 1 februari 2018 'betreffende de erkenning van conformiteitsbeoordelingsinstanties voor gasverbrandingstoelsten'. Terwijl het (inmiddels opgeheven) koninklijk besluit van 3 juli 1992 nog een definitie omvatte van wat onder "toelsten" moet worden begrepen, (11) is dit niet

1^{er} février 2018. Il faut dès lors uniquement viser le règlement (UE) 2016/426 (12), dont l'arrêté royal du 1^{er} février 2018 constitue l'exécution.

8.2. Les dispositions en projet précitées visent à exclure l'application de certaines obligations à une catégorie de produits. Le segment de phrase « , dans ce sens que ces appareils à gaz ne sont pas considérés eux-mêmes comme sources d'émission susceptibles de donner lieu à une atmosphère explosible [lire : explosive] » à la fin de ces dispositions n'a pas de caractère normatif (étant donné qu'il semble constituer une simple justification du choix de l'exclusion prévue) et est de surcroît source de confusion. L'article 2, 1), du règlement (UE) 2016/426 définit la notion d'« appareils [à gaz] » comme « les appareils brûlant des combustibles gazeux utilisés pour la cuisson, la réfrigération, la climatisation, le chauffage, la production d'eau chaude, l'éclairage ou le lavage, ainsi que les brûleurs à air soufflé et les corps de chauffe à équiper de ces brûleurs ». La question de savoir si un appareil à gaz peut donner lieu ou non à « une atmosphère explosible [lire : explosive] » n'est pas pertinente pour la qualification comme « appareil à gaz » au sens de cette définition. Le segment de phrase précité doit dès lors être omis.

Article 47

9. L'article 47 du projet instaure des règles distinctes qui s'appliquent, d'une part, aux « [a]nciennes installations électriques domestiques » (selon l'intitulé de la section 8.2.1) ou aux « parties existantes des anciennes installations électriques domestiques » (selon le dispositif) et, d'autre part, aux « [i]nstallations électriques domestiques ancien RGIE » (selon l'intitulé de la section 8.2.2) ou aux « parties existantes des installations électriques domestiques ancien RGIE » (selon le dispositif).

Le texte des deux intitulés doit chaque fois être aligné sur le dispositif, qui précise que les règles ne s'appliquent qu'aux *parties existantes* des installations électriques concernées.

Article 54

10. Le délégué a déclaré que l'article 54, alinéa 1^{er}, du projet doit énoncer que les parties communes d'un ensemble résidentiel visées à la sous-section 2.2.1.1 de l'annexe 1 du même arrêté (lire : l'arrêté royal du 8 septembre 2019 établissant le Livre 1 sur les installations électriques à basse tension et à très basse tension, le Livre 2 sur les installations électriques à haute tension et le Livre 3 sur les installations pour le transport et la distribution de l'énergie électrique) ne sont pas considérées comme des installations domestiques, plutôt que d'écrire qu'elles « sont considérées comme des installations non-domestiques [lire : non domestiques] ».

Dès lors que la disposition en projet concerne la portée d'une définition, elle ne peut être maintenue comme une disposition autonome d'un arrêté modificatif, mais elle doit être intégrée dans la définition d'« installation électrique domestique » inscrite dans la sous-section 2.2.1.1 du livre 1, ce qui peut se faire en adaptant en ce sens l'article 1^{er}, 2^o, du projet, qui vise à modifier cette définition.

11. Le délégué a confirmé que l'article 54, alinéa 2, du projet doit être considéré comme une dérogation au délai de 5 ans visé au quatrième tiret de la section 6.5.2 du livre 1 de l'arrêté royal du 8 septembre 2019. Ce point doit être précisé dans le texte de la disposition en projet (« Par dérogation à ... »). Le délégué a également communiqué que la dérogation en projet est limitée à l'exécution de la prochaine visite de contrôle périodique fixée avant l'entrée en vigueur de l'arrêté envisagé, ce que le texte de la disposition en projet devrait exprimer plus clairement.

Le greffier,
Annemie GOOSSENS

Le président,
Jeroen VAN NIEUWENHOVE

Notes

(1) Voir par ailleurs l'observation 5 à propos de cette référence à l'annexe 1.

(2) Voir également l'avis C.E. 71.421/3 du 25 mai 2022 sur un projet devenu l'arrêté royal du 10 juillet 2022 'insérant le chapitre 7.22. du Livre 1 et modifiant certaines parties des Livres 1 et 3, introduits par l'arrêté royal du septembre 2019 établissant le Livre 1 sur les installations électriques à basse tension et à très basse tension, le Livre 2 sur les installations électriques à haute tension et le Livre 3 sur les installations pour le transport et la distribution de l'énergie électrique', observation 3.1.

langer het geval voor het koninklijk besluit van 1 februari 2018. Er moet dan ook enkel worden verwezen naar verordening (EU) 2016/426, (12) waarvan het koninklijk besluit van 1 februari 2018 de uitvoering vormt.

8.2. De voormelde ontworpen bepalingen strekken tot het uitsluiten van de toepassing van bepaalde verplichtingen op een categorie van producten. De zinsnede „, in die zin dat deze gastoestellen zelf niet beschouwd worden als emissiebronnen die een explosieve atmosfeer kunnen veroorzaken” aan het eind van deze bepalingen heeft geen normatief karakter (aangezien deze louter een verantwoording van de keuze voor de voorziene uitsluiting lijkt uit te maken), en is bovendien misleidend. Het begrip “gastoestellen” wordt in artikel 2, 1), van verordening (EU) 2016/426 gedefinieerd als “gasverbrandingstoestellen die worden gebruikt voor koken, koeling, luchtbehandeling, verwarming van ruimten, verwarmen van water, verlichting of wassen, evenals ventilatorbranders en met dergelijke branders uit te rusten verwarmingselementen”. De vraag of een gastoestel al dan niet “een explosieve atmosfeer” kan veroorzaken is niet pertinent voor de kwalificatie als “gastoestel” in de zin van deze definitie. De voormelde zinsnede moet dan ook worden weggelaten.

Artikel 47

9. In artikel 47 van het ontwerp worden onderscheiden regels ingevoerd die gelden, enerzijds, voor “[o]ude huishoudelijke elektrische installaties” (volgens het opschrift van afdeling 8.2.1) of “bestaande gedeelten van oude huishoudelijke elektrische installaties” (volgens het dispositief) en, anderzijds, voor “[h]uishoudelijke elektrische installaties oud AREI” (volgens het opschrift van afdeling 8.2.2) of “bestaande gedeelten van huishoudelijke elektrische installaties oud AREI” (volgens het dispositief).

De tekst van beide opschriften moet telkens in overeenstemming worden gebracht met het dispositief, waarin wordt verduidelijkt dat de regels enkel gelden voor de *bestaande gedeelten* van de desbetreffende elektrische installaties.

Artikel 54

10. De gemachtigde verklaarde dat in artikel 54, eerste lid, van het ontwerp moet worden bepaald dat de gemeenschappelijke delen van een residentieel geheel bedoeld in onderafdeling 2.2.1.1 van bijlage 1 van hetzelfde besluit (lees: het koninklijk besluit van 8 september 2019 tot vaststelling van Boek 1 betreffende de elektrische installaties op laagspanning en op zeer lage spanning, Boek 2 betreffende de elektrische installaties op hoogspanning en Boek 3 betreffende de installaties voor transmissie en distributie van elektrische energie) “niet als huishoudelijke elektrische installatie [worden] beschouwd”, veeleer dan te schrijven dat ze “als niet-huishoudelijke installaties [worden] beschouwd”.

Aangezien de ontworpen bepaling betrekking heeft op de draagwijdte van een definitie, kan ze niet als autonome bepaling van een wijzigingsbesluit worden gehandhaafd, maar moet ze worden geïntegreerd in de definitie van “huishoudelijke elektrische installatie” in onderafdeling 2.2.1.1 van boek 1. Dat kan door artikel 1, 2^o, van het ontwerp, dat strekt tot wijziging van deze definitie, in die zin aan te passen.

11. De gemachtigde bevestigde dat artikel 54, tweede lid, van het ontwerp moet worden beschouwd als een afwijking van de termijn van 5 jaar bedoeld in het vierde streepje van afdeling 6.5.2 van boek 1 van het koninklijk besluit van 8 september 2019. Dit moet worden verduidelijkt in de tekst van de ontworpen bepaling (“In afwijking van ...”). De gemachtigde deelde voorts mee dat de ontworpen afwijking beperkt is tot de uitvoering van het volgende periodieke controlebezoek dat voor de inwerkingtreding van het te nemen besluit wordt vastgelegd, wat duidelijker tot uiting zou moeten komen in de tekst van de ontworpen bepaling.

De griffier,
Annemie GOOSSENS

De voorzitter,
Jeroen VAN NIEUWENHOVE

Nota's

(1) Zie over die verwijzing naar bijlage 1 overigens opmerking 5.

(2) Zie ook adv.RvS 71.421/3 van 25 mei 2022 over een ontwerp dat heeft geleid tot het koninklijk besluit van 10 juli 2022 'tot invoeging van hoofdstuk 7.22. van Boek 1 en tot wijziging van sommige delen van de Boeken 1 en 3, ingevoerd door het koninklijk besluit van 8 september 2019 tot vaststelling van Boek 1 betreffende de elektrische installaties op laagspanning en op zeer lage spanning, Boek 2 betreffende de elektrische installaties op hoogspanning en Boek 3 betreffende de installaties voor transmissie en distributie van elektrische energie', opmerking 3.1.

(3) *Note de bas de page 1 de l'avis cité* : En effet, cette dernière disposition légale habilite le Roi à préciser les principes généraux de prévention que l'employeur doit appliquer et à les élaborer de façon plus précise en application ou en prévision de situations à risques spécifiques. Voir également l'avis C.E. 59.780/1 du 6 octobre 2016 sur un projet devenu l'arrêté royal du 28 avril 2017 'établissant le livre III Lieux de travail du Code du bien-être au travail'.

(4) *Note de bas de page 2 de l'avis cité* : Dans le même sens, voir l'avis C.E. 65.617/3 du 5 avril 2019 sur un projet d'arrêté royal 'modifiant l'article 104 du Règlement Général sur les Installations Électriques'.

(5) *Note de bas de page 3 de l'avis cité* : À savoir le règlement délégué (UE) 2016/364 de la Commission du 1^{er} juillet 2015 'relatif à la classification des caractéristiques de réaction au feu des produits de construction en vertu du règlement (UE) n° 305/2011 du Parlement européen et du Conseil'.

(6) *Note de bas de page 4 de l'avis cité* : L'occasion peut être mise à profit pour revoir de manière plus générale la terminologie utilisée dans cette loi, dès lors que d'autres articles font également mention de lignes électriques ou de lignes pour le transport d'énergie électrique.

(7) Voir également C. JENAERT, *Outsourcing rulemaking powers. Constitutional limits and national safeguards*, Oxford University Press, 2022, 291 p.

(8) Voir à cet égard l'article 20 du projet de loi 'portant dispositions diverses en matière d'économie' (*Doc. parl.*, Chambre, 2021-22, nos 55-2742/007 et 55-2742/009), adopté par la Chambre des représentants le 22 septembre 2022, qui a complété l'article VIII.2 du Code de droit économique par un nouvel alinéa, rédigé comme suit : « L'État et toutes les personnes de droit public peuvent rendre obligatoire l'application d'une norme ou une partie de norme publiée par le Bureau de Normalisation. Ils en informent au préalable le Bureau de Normalisation. Les normes spécifiquement belges qui sont rendues obligatoires sont consultables sur le site web du Bureau de Normalisation selon des modalités fixées par le Roi, sans possibilité de téléchargement ni d'impression. Les autres normes qui sont rendues obligatoires sont mises à disposition gratuitement par l'auteur de la réglementation d'une manière telle que les droits d'auteur sur ces normes sont [respectés]. Lorsqu'une traduction est nécessaire, le Bureau de Normalisation peut facturer à l'autorité réglementaire les frais de traduction de cette norme par un tiers ». Voir également, à ce sujet, l'avis C.E. 71.335/1 du 18 mai 2022 sur cet avant-projet de loi, *Doc. parl.*, Chambre, 2021-22, n° 55-2742/001, pp. 133-136 (observations 12.1 à 12.6).

(9) Le 1^{er} juin 2020 est la date d'entrée en vigueur de l'arrêté royal du 8 septembre 2019.

(10) À cet égard, le délégué a communiqué ce qui suit : « In Punt 1 van onderafdeling 6.5.8.1. en punt 2 van onderafdeling 6.5.8.2. zijn de afwijkingen alleen van toepassing op de bestaande gedeelten van een elektrische installatie die tussen 1 juni 2020 en de datum van inwerkingtreding van het ontwerp werden uitgevoerd, maar ook op de niet-belangrijke wijzigingen aangebracht op de bestaande gedeelten die vanaf 1 juni 2020 worden uitgevoerd. De afwijking van punt 1 van onderafdeling 6.5.8.2. is van toepassing op de bestaande gedeelten van een elektrische installatie die vanaf 1 juni 2020 worden uitgevoerd ».

(11) L'article 2, premier tiret, de l'arrêté royal (entre-temps abrogé) du 3 juillet 1992 s'énonçait comme suit : « Le présent arrêté s'applique :

- aux appareils de cuisson, de chauffage, de production d'eau chaude, de réfrigération, d'éclairage et de lavage, brûlant des combustibles gazeux et ayant, le cas échéant, une température normale d'eau ne dépassant pas 105 °C, ci-après dénommés 'appareils'. Les brûleurs à air soufflé et les générateurs de chaleur destinés à être équipés de ces brûleurs) sont assimilés à des appareils ».

(12) Règlement (UE) 2016/426 du Parlement européen et du Conseil du 9 mars 2016 'concernant les appareils brûlant des combustibles gazeux et abrogeant la directive 2009/142/CE'.

5 MARS 2023. — Arrêté royal modifiant certaines parties des Livres 1, 2 et 3, introduits par l'arrêté royal du 8 septembre 2019 établissant le Livre 1 sur les installations électriques à basse tension et à très basse tension, le Livre 2 sur les installations électriques à haute tension et le Livre 3 sur les installations pour le transport et la distribution de l'énergie électrique

PHILIPPE, Roi des Belges,

A tous, présents et à venir, Salut.

Vu la loi du 10 mars 1925 sur les distributions d'énergie électrique, l'article 21, 1° ;

(3) *Voetnoot 1 van het geciteerde advies*: Die laatste wetsbepaling machtigt de Koning immers tot het nader omschrijven van de algemene preventiebeginselen die de werkgever moet toepassen en tot het nader uitwerken ervan met toepassing van of ter voorkoming van specifieke risicosituaties. Zie ook adv.RvS 59.780/1 van 6 oktober 2016 over een ontwerp dat heeft geleid tot het koninklijk besluit van 28 april 2017 'tot vaststelling van boek III Arbeidsplaatsen van de codex over het welzijn op het werk'.

(4) *Voetnoot 2 van het geciteerde advies*: In dezelfde zin adv.RvS 65.617/3 van 5 april 2019 over een ontwerp van koninklijk besluit 'tot wijziging van het artikel 104 van het Algemeen Reglement op de Elektrische Installaties'.

(5) *Voetnoot 3 van het geciteerde advies*: Namelijk de gedelegeerde verordening (EU) 2016/364 van de Commissie van 1 juli 2015 'betreffende de indeling van bouwproducten in klassen van materiaalgedrag bij brand overeenkomstig Verordening (EU) nr. 305/2011 van het Europees Parlement en de Raad'.

(6) *Voetnoot 4 van het geciteerde advies*: Dit kan een aanleiding zijn om de terminologie in die wet op meer algemene wijze te herzien, aangezien ook in andere artikelen gewag wordt gemaakt van elektrische lijnen of van lijnen voor het vervoer van elektrische energie.

(7) Zie ook C. JENART, *Outsourcing rulemaking powers. Constitutional limits and national safeguards*, Oxford University Press, 2022, 291 p.

(8) Zie in dat verband artikel 20 van het door de Kamer van volksvertegenwoordigers op 22 september 2022 aangenomen wetsontwerp 'houdende diverse bepalingen inzake Economie' (*Parl.St.* Kamer 2021-22, nrs. 55-2742/007 en 55-2742/009), waarbij artikel VIII.2 van het Wetboek van economisch recht wordt aangevuld met een nieuw lid dat luidt als volgt: "De Staat en alle andere publiekrechtelijke personen kunnen de toepassing van een door het Bureau voor Normalisatie gepubliceerde norm of deel van een norm verplichten. Zij brengen het Bureau voor Normalisatie hiervan vooraf op de hoogte. De specifiek Belgische normen die verplicht worden gesteld, worden op de website van het Bureau voor Normalisatie raadpleegbaar gesteld volgens de door de Koning vastgestelde nadere regels, zonder de mogelijkheid om deze te downloaden of af te drukken. De andere normen die verplicht worden gesteld, worden kosteloos ter beschikking gesteld door de auteur van de reglementering op zodanige wijze dat de auteursrechten op die normen nageleefd worden. Als er een vertaling nodig is, kan het Bureau voor Normalisatie de kosten voor de vertaling van deze norm door een derde partij aan de regelgevende overheid factureren." Zie daarover ook adv.RvS 71.335/1 van 18 mei 2022 over dat voorontwerp van wet, *Parl.St.* Kamer 2021-22, nr. 55-2742/001, 133-136 (opmerkingen 12.1 tot 12.6).

(9) 1 juni 2020 is de datum van inwerkingtreding van het koninklijk besluit van 8 september 2019.

(10) De gemachtigde deelde in dit verband het volgende mee: "In Punt 1 van onderafdeling 6.5.8.1. en punt 2 van onderafdeling 6.5.8.2. zijn de afwijkingen alleen van toepassing op de bestaande gedeelten van een elektrische installatie die tussen 1 juni 2020 en de datum van inwerkingtreding van het ontwerp werden uitgevoerd, maar ook op de niet-belangrijke wijzigingen aangebracht op de bestaande gedeelten die vanaf 1 juni 2020 worden uitgevoerd. De afwijking van punt 1 van onderafdeling 6.5.8.2. is van toepassing op de bestaande gedeelten van een elektrische installatie die vanaf 1 juni 2020 worden uitgevoerd."

(11) Artikel 2, eerste streepje, van het (inmiddels opgeheven) koninklijk besluit van 3 juli 1992 luidde: "Dit besluit is van toepassing op:

- toestellen die worden gebruikt voor koken, verwarmen, warmwaterproductie, koeling, verlichting of wassen die met gasvormige brandstoffen gestookt worden en die, indien van toepassing, een normale watertemperatuur van ten hoogste 105 °C hebben, hierna 'toestellen' genoemd. Aangeblazen ventilatorbranders en warmtegeneratoren bestemd om uitgerust te worden met dergelijke branders worden eveneens als toestellen beschouwd".

(12) Verordening (EU) 2016/426 van het Europees Parlement en de Raad van 9 maart 2016 'betreffende gasverbrandingstoestellen en tot intrekking van Richtlijn 2009/142/EG'.

5 MAART 2023. — Koninklijk besluit tot wijziging van sommige delen van de Boeken 1, 2 en 3, ingevoerd door het koninklijk besluit van 8 september 2019 tot vaststelling van Boek 1 betreffende de elektrische installaties op laagspanning en op zeer lage spanning, Boek 2 betreffende de elektrische installaties op hoogspanning en Boek 3 betreffende de installaties voor transmissie en distributie van elektrische energie

FILIP, Koning der Belgen,

Aan allen die nu zijn en hierna wezen zullen, Onze Groet.

Gelet op de wet van 10 maart 1925 op de elektriciteitsvoorziening, artikel 21, 1° ;

Vu la loi du 4 août 1996 relative au bien-être des travailleurs lors de l'exécution de leur travail, l'article 4, § 1^{er}, alinéa 1^{er}, modifié par la loi du 7 avril 1999 et l'article 5, § 3 ;

Vu l'arrêté royal du 8 septembre 2019 établissant le Livre 1 sur les installations électriques à basse tension et à très basse tension, le Livre 2 sur les installations électriques à haute tension et le Livre 3 sur les installations pour le transport et la distribution de l'énergie électrique ;

Vu l'avis de l'Inspecteur des finances, donné le 7 juillet 2021 ;

Vu la communication à la Commission européenne, le 3 août 2021, en application de l'article 5, paragraphe 1^{er}, de la Directive 2015/1535/UE du Parlement européen et du Conseil du 9 septembre 2015 prévoyant une procédure d'information dans le domaine des réglementations techniques et des règles relatives aux services de la société de l'information ;

Vu l'avis du Comité permanent de l'Electricité, donné le 26 avril 2022, en application de l'article 22, alinéa 5, de la loi du 10 mars 1925 sur les distributions d'énergie électrique, modifié par la loi du 8 mai 2014 ;

Vu l'avis du Conseil supérieur pour la Prévention et la Protection au Travail, donné le 24 juin 2022, en application de l'article 95, alinéa 1^{er}, de la loi du 4 août 1996 relative au bien-être des travailleurs lors de l'exécution de leur travail ;

Vu l'avis 72.240/3 du Conseil d'Etat, donné le 26 octobre 2022, en application de l'article 84, § 1^{er}, alinéa 1^{er}, 2^o, des lois sur le Conseil d'Etat, coordonnées le 12 janvier 1973 ;

Sur la proposition du Ministre du Travail et de la Ministre de l'Énergie,

Nous avons arrêté et arrêtons :

Article 1^{er}. A l'annexe 1, livre 1, partie 2, chapitre 2.2., section 2.2.1., sous-section 2.2.1.1., de l'arrêté royal du 8 septembre 2019 établissant le Livre 1 sur les installations électriques à basse tension et à très basse tension, le Livre 2 sur les installations électriques à haute tension et le Livre 3 sur les installations pour le transport et la distribution de l'énergie électrique, modifiée par l'arrêté royal du 10 juillet 2022, les modifications suivantes sont apportées :

1^o à l'alinéa 6, la définition d'une « unité d'installation » est abrogée ;

2^o à l'alinéa 7, la définition d'une « installation électrique domestique » est remplacée par la définition suivante :

« **Installation électrique domestique** (généralement appelée installation domestique) : installation électrique dans une unité d'habitation ou dans un lieu visé à l'alinéa suivant.

Lorsque l'installation électrique d'un lieu ne fait pas partie d'un régime de copropriété, l'installation électrique de ce lieu destiné à usage privatif qui n'est pas utilisé pour des activités d'une entreprise est considérée comme une installation domestique.

Nonobstant ce qui précède, sont considérées comme installation électrique non-domestique (généralement appelée installation non-domestique) :

- les parties communes et les locaux techniques d'un ensemble résidentiel ;

- tout autre installation électrique qui ne répond pas à la définition d'une installation électrique domestique. » ;

3^o aux alinéas 18 et 19, les définitions d'un « lieu domestique » et d'un « lieu non-domestique » sont abrogées.

Art. 2. Dans le texte néerlandais de l'annexe 1, livre 1, partie 2, chapitre 2.5., alinéa 9, du même arrêté, modifiée par l'arrêté royal du 10 juillet 2022, le mot « baar » est chaque fois remplacé par le mot « staaf ».

Art. 3. Dans le texte français de l'annexe 1, livre 1, partie 2, chapitre 2.10., section 2.10.11., tableau 2.15., quatrième ligne (BA3), du même arrêté, modifiée par l'arrêté royal du 10 juillet 2022, le mot « vieillards » est remplacé par les mots « personnes âgées ».

Art. 4. Dans le texte néerlandais de l'annexe 1, livre 1, partie 2, chapitre 2.10., section 2.10.11., tableau 2.15., quatrième ligne (BA3), du même arrêté, modifiée par l'arrêté royal du 10 juillet 2022, le mot « ouderlingen » est remplacé par le mot « ouderen ».

Gelet op de wet van 4 augustus 1996 betreffende het welzijn van de werknemers bij de uitvoering van hun werk, artikel 4, § 1, eerste lid, gewijzigd bij de wet van 7 april 1999 en artikel 5, § 3 ;

Gelet op het koninklijk besluit van 8 september 2019 tot vaststelling van Boek 1 betreffende de elektrische installaties op laagspanning en op zeer lage spanning, Boek 2 betreffende de elektrische installaties op hoogspanning en Boek 3 betreffende de installaties voor transmissie en distributie van elektrische energie ;

Gelet op het advies van de Inspecteur van Financiën, gegeven op 7 juli 2021 ;

Gelet op de mededeling aan de Europese Commissie, op 3 augustus 2021, met toepassing van artikel 5, lid 1, van de Richtlijn 2015/1535/EU van het Europees Parlement en de Raad van 9 september 2015 betreffende een informatieverordening op het gebied van technische voorschriften en regels betreffende de diensten van de informatiemaatschappij ;

Gelet op het advies van het Vast Elektrotechnisch Comité, gegeven op 26 april 2022, op basis van artikel 22, vijfde lid, van de wet van 10 maart 1925 op de elektriciteitsvoorziening, gewijzigd bij de wet van 8 mei 2014 ;

Gelet op het advies van de Hoge Raad voor Preventie en Bescherming op het Werk, gegeven op 24 juni 2022, op basis van artikel 95, eerste lid, van de wet van 4 augustus 1996 betreffende het welzijn van de werknemers bij de uitvoering van hun werk ;

Gelet op advies 72.240/3 van de Raad van State, gegeven op 26 oktober 2022, met toepassing van artikel 84, § 1, eerste lid, 2^o, van de wetten op de Raad van State, gecoördineerd op 12 januari 1973 ;

Op de voordracht van de Minister van Werk en de Minister van Energie,

Hebben Wij besloten en besluiten Wij :

Artikel 1. In bijlage 1, boek 1, deel 2, hoofdstuk 2.2., afdeling 2.2.1., onderafdeling 2.2.1.1., van het koninklijk besluit van 8 september 2019 tot vaststelling van Boek 1 betreffende de elektrische installaties op laagspanning en op zeer lage spanning, Boek 2 betreffende de elektrische installaties op hoogspanning en Boek 3 betreffende de installaties voor transmissie en distributie van elektrische energie, gewijzigd bij het koninklijk besluit van 10 juli 2022, worden de volgende wijzigingen aangebracht :

1^o in de zesde alinea, wordt de definitie van een "installatie-eenheid" opgeheven ;

2^o in de zevende alinea, wordt de definitie van een "huishoudelijke elektrische installatie" vervangen door de volgende definitie :

"**Huishoudelijke elektrische installatie** (gewoonlijk huishoudelijke installatie genoemd) : elektrische installatie ondergebracht in een woon-eenheid of een in de volgende alinea bedoelde ruimte.

Indien de elektrische installatie van een ruimte geen deel uitmaakt van een regime van mede-eigendom, wordt de elektrische installatie van deze voor privégebruik bestemde ruimte die niet voor activiteiten van een onderneming wordt gebruikt, beschouwd als een huishoudelijke installatie.

Niettegenstaande het voorgaande worden als niet-huishoudelijke elektrische installatie beschouwd (gewoonlijk niet-huishoudelijke installatie genoemd) :

- de gemeenschappelijke delen en de technische lokalen van een residentieel geheel ;

- elke andere elektrische installatie die niet beantwoordt aan de definitie van een elektrische huishoudelijke installatie. ;

3^o in de achtste en negentiende alinea, worden de definities van een "huishoudelijke ruimte" en van een "niet-huishoudelijke ruimte" opgeheven.

Art. 2. In de Nederlandse tekst van bijlage 1, boek 1, deel 2, hoofdstuk 2.5., negende alinea, van hetzelfde besluit, gewijzigd bij het koninklijk besluit van 10 juli 2022, wordt het woord "baar" telkens vervangen door het woord "staaf".

Art. 3. In de Franse tekst van bijlage 1, boek 1, deel 2, hoofdstuk 2.10., afdeling 2.10.11., tabel 2.15., vierde rij (BA3), van hetzelfde besluit, gewijzigd bij het koninklijk besluit van 10 juli 2022, wordt het woord "vieillards" vervangen door de woorden "personnes âgées".

Art. 4. In de Nederlandse tekst van bijlage 1, boek 1, deel 2, hoofdstuk 2.10., afdeling 2.10.11., tabel 2.15., vierde rij (BA3), van hetzelfde besluit, gewijzigd bij het koninklijk besluit van 10 juli 2022, wordt het woord "ouderlingen" vervangen door het woord "ouderen".

Art. 5. A l'annexe 1, livre 1, partie 2, du même arrêté, modifiée par l'arrêté royal du 10 juillet 2022, le chapitre 2.13. est remplacé par ce qui suit :

« **Chapitre 2.13. Symboles graphiques**

Le tableau 2.23. est une liste non-limitative des symboles à utiliser pour établir le schéma unifilaire et le plan de position d'une installation électrique domestique.











Art. 5. In bijlage 1, boek 1, deel 2, van hetzelfde besluit, gewijzigd bij het koninklijk besluit van 10 juli 2022, wordt hoofdstuk 2.13. vervangen als volgt:







“**Hoofdstuk 2.13. Grafische symbolen**

Tabel 2.23. is een niet-limitatieve lijst van de symbolen die gebruikt worden om het eendraadsschema en het situatieplan van een huishoudelijke elektrische installatie op te stellen.

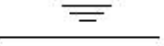

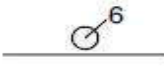
Tableau 2.23. Symboles graphiques



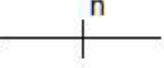
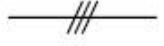
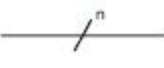

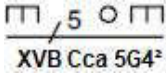
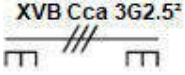
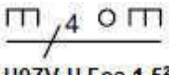
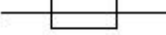
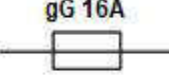

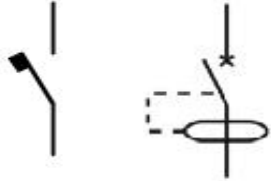
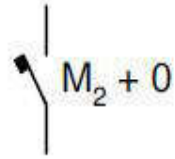
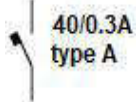
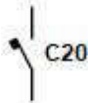
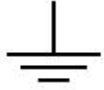



Tabel 2.23. Grafische symbolen







A. Généralités Description A. Algemeenheden Beschrijving	Symbole Symbol
Courant continu <i>Gelijkstroom</i>	
Courant alternatif (symbole général) <i>Wisselstroom (algemeen symbol)</i>	
Courant alternatif monophasé <i>Eenfasige wisselstroom</i>	
Courant alternatif triphasé <i>Driefasige wisselstroom</i>	
B. Appareillages électriques Description B. Elektrische toestellen Beschrijving	Symbole Symbol
Représentation générale d'un tableau de répartition et de manœuvre <i>Algemene voorstelling van een schakel- en verdeelbord</i>	
Exemple de tableau de répartition et de manœuvre avec 5 canalisations électriques <i>Voorbeeld van een schakel- en verdeelbord met 5 elektrische leidingen</i>	
Boîte Symbole général <i>Doos</i> <i>Algemeen symbol</i>	
Boîte de connexion, de dérivation, de raccordement <i>Verbindingsdoos, aftakdoos, aansluitdoos</i>	
Coffret de branchement <i>Aftakkast</i>	
Sectionneur de terre <i>Aardingsonderbreker</i>	





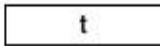
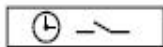
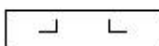
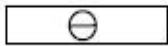

C. Canalisations électriques Description C. Elektrische leidingen Beschrijving	Symbole Symbol
Canalisation électrique Symbole général <i>Elektrische leiding</i> <i>Algemeen symbool</i>	
Canalisation électrique souterraine <i>Ondergrondse elektrische leiding</i>	
Canalisation électrique aérienne <i>Elektrische luchtleiding</i>	
Canalisation électrique dans un conduit <i>Elektrische leiding in een buis</i>	
Exemple d'un faisceau de six conduits <i>Voorbeeld van een bundel van zes buizen</i>	
Canalisation électrique encastrée dans une paroi <i>Elektrische leiding in een wand</i>	
Canalisation électrique apparente posée sur une paroi <i>Elektrische leiding op een wand</i>	
Canalisation électrique placée dans un conduit encastré dans une paroi <i>Elektrische leiding geplaatst in een buis in een wand</i>	
Deux canalisations électriques <i>Twee elektrische leidingen</i>	
n canalisations électriques <i>n elektrische leidingen</i>	
Canalisation électrique à 3 conducteurs <i>Elektrische leiding met 3 geleiders</i>	
Canalisation électrique à n conducteurs Rem. : n donne toujours le nombre total de conducteurs de la canalisation électrique <i>Elektrische leiding met n geleiders</i> <i>Opm.: n geeft altijd het totaal aantal geleiders van de elektrische leiding weer</i>	

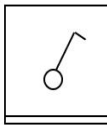

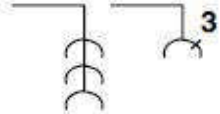

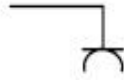
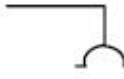
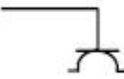

<p>Exemples : Voorbeelden:</p>	
<p>Câble XVB Cca à 5 conducteurs de 4 mm² de section placé dans un tube encastré dans une paroi <i>XVB-kabel Cca met 5 geleiders van 4 mm² geplaatst in een buis in een wand</i></p>	
<p>Câble XVB Cca à 3 conducteurs de 2,5 mm² de section posé en apparent sur une paroi <i>XVB-kabel Cca met 3 geleiders van 2,5 mm² op een wand</i></p>	
<p>4 conducteurs isolés H07V-U Eca dont les conducteurs ont une section de 1,5 mm², l'ensemble étant placé dans un tube encastré dans une paroi <i>4 H07V-U-geleiders Eca waarvan de geleiders een doorsnede van 1,5 mm² hebben. Het geheel is geplaatst in een buis in een wand</i></p>	
<p>D. Dispositifs de protection Description D. Beschermingstoestellen Beschrijving</p>	<p>Symbole Symbol</p>
<p>Coupe-circuit à fusible <i>Smeltzekering</i></p>	
<p>Coupe-circuit à fusible d'une intensité nominale de 16A type gG <i>Smeltzekering met een nominale stroomsterkte van 16 A type gG</i></p>	
<p>Interrup-teur automatique ou disjoncteur Les lettres majuscules inscrites à côté de ce symbole spécifient le mode de fonctionnement du disjoncteur. On emploie à cet effet :</p> <ul style="list-style-type: none"> • la lettre M pour le déclencheur à maximum de courant ; • la lettre O pour le déclencheur à manque de tension ; • la lettre Δ pour la sensibilité du dispositif de protection à courant différentiel-résiduel. <p>Lorsque le disjoncteur est muni de plusieurs déclencheurs fonctionnant dans des conditions différentes, on sépare les inscriptions correspondantes par le signe + (le nombre de pôles protégés par des déclencheurs est inscrit en indice).</p>	



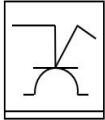

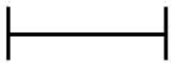

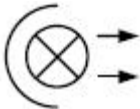
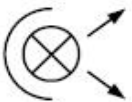
<p><i>Automatische schakelaar of vermogenschakelaar</i> <i>De hoofdletters naast dit teken, geven de werkingwijze van de vermogenschakelaar aan. Men gebruikt voor dit doel:</i></p> <ul style="list-style-type: none"> • <i>de letter M voor het uitschakelmechanisme bij maximumstroom;</i> • <i>de letter O voor het uitschakelmechanisme bij onderspanning;</i> • <i>de letter Δ voor de gevoeligheid van de differentieelstroombeschermingsinrichting.</i> <p><i>Als de vermogenschakelaar voorzien is van verscheidene uitschakelmechanismen die onder verschillende omstandigheden werken, scheidt men de overeenkomstige opschriften door het teken + (het aantal polen, beschermd door de uitschakelmechanismen, wordt als kenmerk aangegeven).</i></p>	
<p>Exemple : Disjoncteur tripolaire muni de deux déclencheurs à maxima de courant et d'un déclencheur à manque de tension. <i>Voorbeeld: Driepolige vermogenschakelaar voorzien van twee uitschakelmechanismen bij maximumstroom en van één onderspanningsuitschakelmechanisme.</i></p>	
<p>Dispositif de protection à courant différentiel-résiduel ($\Delta I_n=300\text{mA}$, type A, $I_n=40\text{A}$) <i>Differentieelstroombeschermingsinrichting ($\Delta I_n=300\text{mA}$, type A, $I_n=40\text{A}$)</i></p>	
<p>Petit disjoncteur d'une intensité nominale de 20A courbe C <i>Kleine vermogenschakelaar met een nominale stroomsterkte van 20A curve C</i></p>	
<p>Prise de terre, mise à la terre <i>Aardelektrode, aarding</i></p>	
<p>E. Interrupteurs Description E. Schakelaars Beschrijving</p>	<p>Symbole Symbol</p>
<p>Interrupteur Symbole général Schakelaar Algemeen symbol</p>	



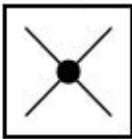

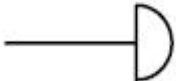

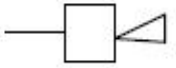

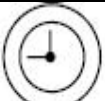
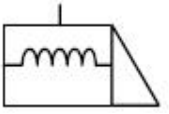
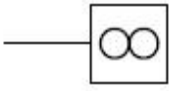
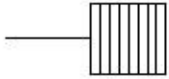
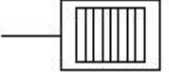
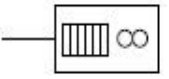
<p>Interrupteur à lampe témoin La lampe brille toujours et sert à retrouver l'interrupteur dans l'obscurité <i>Schakelaar met verklikkerlamp</i> <i>De lamp brandt altijd en dient om de schakelaar in het duister terug te vinden</i></p>	
<p>Interrupteur unipolaire à ouverture retardée <i>Eenpolige schakelaar met vertraagde opening</i></p>	
<p>Interrupteur bipolaire <i>Tweepolige schakelaar</i></p>	
<p>Interrupteur tripolaire <i>Driepolige schakelaar</i></p>	
<p>Commutateur unipolaire (double allumage : pour établir ou interrompre séparément deux circuits d'un seul endroit) <i>Eenpolige omschakelaar (dubbele aansteking: om twee stroombanen afzonderlijk te sluiten of te openen op een enkele plaats)</i></p>	
<p>Interrupteur unipolaire va-et-vient (à deux directions : pour établir ou interrompre un circuit de deux endroits différents) <i>Eenpolige wisselschakelaar (dubbele richting: om een stroombaan te sluiten of te openen op twee plaatsen)</i></p>	
<p>Interrupteur bipolaire va-et-vient (à deux directions) <i>Tweepolige wisselschakelaar (dubbele richting)</i></p>	
<p>Commutateur intermédiaire pour va-et-vient (multidirections : associé avec deux interrupteurs va-et-vient aux deux extrémités, permet d'établir ou interrompre un circuit d'un nombre quelconque d'endroits) <i>Kruisschakelaar (laat toe een stroombaan te sluiten of te openen op een willekeurig aantal plaatsen in combinatie met twee wisselschakelaars aan de twee uiteinden)</i></p>	
<p>Gradateur <i>Dimmer</i></p>	
<p>Interrupteur unipolaire à tirette <i>Eenpolige trekschakelaar</i></p>	



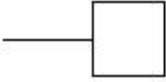
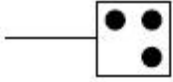
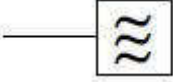
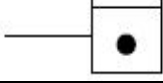

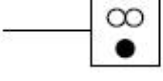

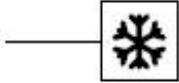
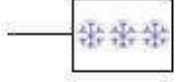

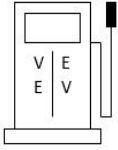
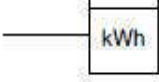
<p>Interrupteur unipolaire à lampe de signalisation La lampe brille lorsque l'appareil qu'il dessert, est en service <i>Eenpolige schakelaar met signalisatielamp</i> <i>De lamp brandt als het toestel, dat door deze schakelaar bediend wordt, werkt</i></p>	
<p>Bouton-poussoir <i>Drukknop</i></p>	
<p>Bouton-poussoir à lampe témoin Pour retrouver le bouton-poussoir dans l'obscurité <i>Drukknop met verklikkerlamp</i> <i>Om de drukknop in het duister terug te vinden</i></p>	
<p>Bouton-poussoir à accès protégé (glace à briser) <i>Drukknop met afgeschermdde toegang (te breken ruit)</i></p>	
<p>Minuterie <i>Tijdschakelaar</i></p>	
<p>Interrupteur horaire <i>Schakelklok, tijdschakelaar</i></p>	
<p>Télérupteur <i>Impulsschakelaar</i></p>	
<p>Thermostat <i>Thermostaat</i></p>	
<p>Contrôleur de ronde ou dispositif de verrouillage électrique par serrure <i>Rondecontrole of elektrische slotvergrendelinrichting</i></p>	
<p>Détecteur de mouvement Symbole général * Mention technologie utilisée : IR, radar ou combinaison <i>Bewegingssensor</i> <i>Algemeen symbool</i> * <i>Melding gebruikte technologie: IR, radar of combinatie</i></p>	
<p>Interrupteur installé dans un tableau de répartition et de manoeuvre <i>Schakelaar geïnstalleerd in een schakel- en verdeelbord</i></p>	

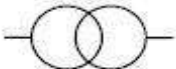
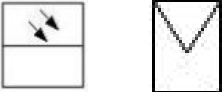
F. Socles de prise de courant Description F. Contactdozen Beschrijving	Symbole Symbol
Socle de prise de courant Symbole général Contactdoos Algemeen symbol	
Socle pour plusieurs prises de courant (figuré pour trois) Meervoudige contactdoos (voor drie contactdozen)	
Socle de prise de courant semi-étanche, étanche ou hermétique Half-waterdichte, waterdichte of hermetische contactdoos	
Socle de prise de courant avec contact pour conducteur de protection Contactdoos met contact voor beschermingsgeleider	
Socle de prise de courant avec protection « enfant » Contactdoos met kinderbescherming	
Socle de prise de courant avec contact pour conducteur de protection et avec protection « enfant » Contactdoos met contact voor beschermingsgeleider en met kinderbescherming	
Socle de prise de courant avec interrupteur bipolaire Contactdoos met tweepolige schakelaar	
Socle de prise de courant avec interrupteur bipolaire de verrouillage Contactdoos met tweepolige vergrendelingschakelaar	
Socle de prise de courant avec transformateur de séparation des circuits (par exemple : socle de prise de courant pour rasoir) Contactdoos met beschermingstransformator (bijvoorbeeld: contactdoos voor scheerapparaat)	
Socle de prise data Datacontactdoos	

<p>Socle de prise de courant avec interrupteur unipolaire installé dans un tableau de répartition et de manoeuvre <i>Contactdoos met enkelpolige schakelaar geïnstalleerd in een schakel- en verdeelbord</i></p>	
<p>G. Appareils d'utilisation Description G. Gebruikstoestellen – Verbruikstoestellen Beschrijving</p>	<p>Symbole Symbool</p>
<p>Point d'attente d'appareil d'éclairage représenté avec canalisation électrique Point lumineux <i>Aansluitpunt voor een verlichtingstoestel, voorgesteld met elektrische toevoerleiding</i> <i>Lichtpunt</i></p>	
<p>Point d'attente d'appareil d'éclairage en applique murale <i>Aansluitpunt voor wandverlichtingstoestel</i></p>	
<p>Appareil d'éclairage à fluorescence Symbole général <i>Fluorescentieverlichtingstoestel</i> <i>Algemeen symbool</i></p>	
<p>Appareil d'éclairage à trois tubes fluorescents <i>Verlichtingstoestel met drie fluorescentiebuizen</i></p>	
<p>Projecteur Symbole général <i>Projector</i> <i>Algemeen symbool</i></p>	
<p>Projecteur à faisceau peu divergent <i>Projector met weinig divergerende lichtbundel</i></p>	
<p>Projecteur à faisceau divergent <i>Projector met divergerende lichtbundel</i></p>	
<p>Luminaire avec interrupteur unipolaire incorporé <i>Verlichtingstoestel met ingebouwde eenpolige schakelaar</i></p>	
<p>Appareil d'éclairage de sécurité sur circuit de sécurité <i>Veiligheidsverlichtingstoestel, aangesloten op een veiligheidsstroombaan</i></p>	

Bloc autonome d'éclairage de sécurité <i>Autonoom veiligheidsverlichtingstoestel</i>	
Appareil auxiliaire pour lampe à décharge Note : utilisé uniquement quand cet appareil n'est pas incorporé au luminaire <i>Voorschakeltoestel voor ontladingslamp</i> Nota: wordt enkel gebruikt wanneer dergelijk toestel niet is ingebouwd in het verlichtingstoestel	
Sonnerie <i>Bel</i>	
Vibreux, trembleur <i>Zoemer</i>	
Trompe, corne <i>Hoorn</i>	
Sirène <i>Sirene</i>	
Horloge <i>Horloge</i>	
Horloge mère <i>Moederklok</i>	
Gâche électrique (ouverture et fermeture de porte) <i>Elektrisch (deur)slot</i>	
Ventilateur (représenté avec canalisation électrique) <i>Ventilator (voorgesteld met elektrische leiding)</i>	
Appareil de chauffage <i>Verwarmingstoestel</i>	
Appareil de chauffage à accumulation <i>Verwarmingstoestel met accumulatie</i>	
Appareil de chauffage à accumulation avec ventilateur incorporé <i>Verwarmingstoestel met accumulatie en ingebouwde ventilator</i>	

<p>Chauffe-eau électrique <i>Boiler</i></p>	
<p>Chauffe-eau à accumulation <i>Boiler met accumulatie</i></p>	
<p>Appareil électrodomestique fixe Symbole général <i>Vast elektrisch huishoudtoestel</i> <i>Algemeen symbool</i></p>	
<p>Cuisinière électrique Taque de cuisson électrique <i>Elektrisch fornuis</i> <i>Elektrische kookplaat</i></p>	
<p>Four à micro-ondes <i>Microgolven</i></p>	
<p>Four électrique <i>Elektrische oven</i></p>	
<p>Lave-linge <i>Wasmachine</i></p>	
<p>Sèche-linge <i>Droogkast</i></p>	
<p>Lave-vaisselle <i>Afwasmachine</i></p>	
<p>Frigo <i>Koelkast</i></p>	
<p>Congélateur, surgélateur <i>Diepvriezer</i></p>	
<p>Moteur <i>Motor</i></p>	
<p>Borne de charge pour véhicules électriques routiers <i>Laadinrichting voor elektrische wegvoertuigen</i></p>	
<p>Compteur kWh <i>kWh-teller</i></p>	

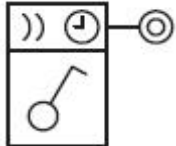
<p>H. Sources Description H. Bronnen Beschrijving</p>	<p>Symbole Symbol</p>
<p>Transformateur <i>Transformator</i></p>	 U_{prim}/U_{sec} P_n
<p>Panneau solaire <i>Fotovoltaïsch paneel</i></p>	 quantité(n) $P_{max}/panneau$ aantal(n) $P_{max}/paneel$
<p>Redresseur/Onduleur AC <-> DC <i>Gelijkrichter/Omvormer AC <-> DC</i></p>	 $P_{max} U_{prim}$ $P_{max} U_{sec}$
<p>Onduleur DC -> AC <i>Omvormer DC -> AC</i></p>	 $P_{max} U_{prim}$ $P_{max} U_{sec}$
<p>Hacheur DC -> DC <i>Hakker DC -> DC</i></p>	 $P_{max} U_{prim}$ $P_{max} U_{sec}$
<p>Remarque : Les caractéristiques des sources sont soit indiquées sur le schéma unifilaire soit tenues à disposition dans le dossier de l'installation électrique. Opmerking: De kenmerken van de bronnen worden ofwel op het eendraadsschema aangeduid ofwel ter beschikking gehouden in het dossier van de elektrische installatie.</p>	
<p>J. Domotique Description J. Domotica Beschrijving</p>	<p>Symbole Symbol</p>
<p>L'unité de commande est représentée par un rectangle qui comprend deux parties :</p> <ul style="list-style-type: none"> - partie inférieure : le symbole de base <p>Ex. : un interrupteur, un socle de prise de courant avec interrupteur</p> <p>- partie supérieure : le type de commande de l'unité</p> <p>Ex. :</p> <ul style="list-style-type: none">  commande locale par bouton poussoir  commande sans fil  commande programmée  extension de commande par bouton poussoir  commande par détection <p>».</p>	<p>Ex. : Bv.:</p> 

<p><i>De sturingseenheid wordt weergegeven door een rechthoek die uit twee delen bestaat:</i></p> <p><i>- onderste gedeelte: het basissymbool</i> <i>Bv.: een schakelaar, een contactdoos met schakelaar</i></p> <p><i>- bovenste gedeelte: het type sturing van de eenheid</i> <i>Bv.:</i></p> <ul style="list-style-type: none">  lokale sturing door drukknop  draadloze sturing  geprogrammeerde sturing  uitbreiding van de sturing door drukknop  sturing door detectie 	
---	---

Art. 6. A l'annexe 1, livre 1, partie 3, chapitre 3.1., section 3.1.2., sous-section 3.1.2.1., du même arrêté, modifiée par l'arrêté royal du 10 juillet 2022, le point a est remplacé par ce qui suit :

« a. Installations électriques domestiques

Pour toute installation électrique domestique nouvelle ou pour toute modification importante ou toute extension importante d'une installation électrique domestique existante, le responsable de l'exécution des travaux établit les schémas unifilaires et les plans de position de l'installation électrique.

Les nom, qualité, numéro de T.V.A. (si d'application) du responsable de l'exécution des travaux sont mentionnés sur les schémas unifilaires et les plans de position. L'adresse du lieu où est placée cette installation électrique, est mentionnée sur les schémas unifilaires et les plans de position.

En cas de conformité de l'installation électrique lors du contrôle au présent Livre, le responsable de l'exécution des travaux, de même que l'organisme agréé, signent et datent les schémas unifilaires et les plans de position pour réception et pour approbation.

Le rapport de contrôle, les schémas unifilaires et les plans de position signés sont remis au propriétaire, gestionnaire ou exploitant de l'installation électrique pour faire partie du dossier de l'installation électrique. Une copie du rapport de contrôle, des schémas unifilaires et des plans de position signés sont conservés par l'organisme agréé précité pendant une période de cinq ans comme mentionné dans la sous-section 6.4.6.1. Durant la période précitée, le propriétaire, le gestionnaire ou l'exploitant de l'installation électrique peut s'adresser à l'organisme agréé concerné pour obtenir un duplicata du rapport de contrôle, des schémas unifilaires et des plans de position signés. La délivrance d'une copie du rapport de contrôle, des schémas unifilaires et des plans de position signés peut être soumise au paiement d'une rétribution dont le montant est fixé par l'organisme agréé. Les rétributions éventuellement demandées pour la délivrance de la copie ne peuvent en aucun cas excéder le prix coûtant d'un contrôle.

Les symboles à utiliser pour établir les schémas unifilaires et les plans de position d'une installation électrique domestique sont mentionnés dans le chapitre 2.13. S'il n'y a aucun symbole enregistré dans le tableau 2.23., tout autre symbole clairement identifiable et défini dans la légende des schémas unifilaires et des plans de position, peut être utilisé sur les schémas unifilaires et les plans de position d'une installation électrique domestique.

Pour le schéma unifilaire (figure 3.1.) : Chaque circuit élémentaire est identifié par une lettre majuscule de l'alphabet. Chaque point lumineux, chaque socle de prise de courant et chaque unité de commande sont identifiés par un numéro donnant l'ordre dans lequel on rencontre ces éléments dans le circuit élémentaire en partant du dispositif de protection contre les surintensités, situé en amont du circuit. La tension et la nature du courant sont mentionnées sur le schéma unifilaire.

Pour le plan de position (figure 3.2.) : Chaque point lumineux, chaque socle de prise de courant et chaque unité de commande sont identifiés par la lettre attribuée au circuit élémentaire dans lequel ces éléments sont insérés et par le numéro d'ordre qui est attribué à ces éléments au schéma unifilaire de l'installation électrique. Chaque

Art. 6. In bijlage 1, boek 1, deel 3, hoofdstuk 3.1., afdeling 3.1.2., onderafdeling 3.1.2.1., van hetzelfde besluit, gewijzigd bij het koninklijk besluit van 10 juli 2022, wordt punt a vervangen als volgt:

“a. Huishoudelijke elektrische installaties

Voor elke nieuwe huishoudelijke elektrische installatie of voor elke belangrijke wijziging of belangrijke uitbreiding van een bestaande huishoudelijke elektrische installatie stelt de verantwoordelijke van de uitvoering van het werk de eendraadsschema's en de situatieplannen van de elektrische installatie op.

De naam, de hoedanigheid, het btw-nummer (indien van toepassing) van de verantwoordelijke van de uitvoering van het werk worden op de eendraadsschema's en de situatieplannen vermeld. Het adres van de plaats waar deze elektrische installatie wordt verwezenlijkt wordt ook vermeld op de eendraadsschema's en de situatieplannen.

In geval van conformiteit van de elektrische installatie bij de controle overeenkomstig dit Boek, ondertekenen en dateren de verantwoordelijke van de uitvoering van het werk evenals het erkend organisme de eendraadsschema's en situatieplannen, voor ontvangst en goedkeuring.

Het controleverslag, de ondertekende eendraadsschema's en situatieplannen van de elektrische installatie worden aan de eigenaar, de uitbater of de beheerder van de elektrische installatie overhandigd om deel uit te maken van het dossier van de elektrische installatie. Een kopie van het controleverslag, de ondertekende eendraadsschema's en situatieplannen worden bewaard gedurende een periode van vijf jaar door voormeld erkend organisme zoals vermeld in onderafdeling 6.4.6.1. Gedurende de voormelde periode, kan de eigenaar, de uitbater of de beheerder van de elektrische installatie bij het betrokken erkend organisme verzoeken om een duplicaat van het controleverslag, de ondertekende eendraadsschema's en situatieplannen te krijgen. Voor het ter beschikking stellen van een kopie van het controleverslag, de ondertekende eendraadsschema's en situatieplannen mag een vergoeding worden gevraagd, waarvan het bedrag door het erkend organisme wordt vastgelegd. De vergoedingen die eventueel worden aangerekend voor het ter beschikking stellen ervan mogen de kostprijs van een controle niet overschrijden.

De symbolen die gebruikt worden om de eendraadsschema's en de situatieplannen van een huishoudelijke elektrische installatie op te stellen worden weergegeven in hoofdstuk 2.13. Indien er geen symbool opgenomen is in tabel 2.23., mag elk ander duidelijk identificeerbaar en in de legende van de eendraadsschema's en de situatieplannen gedefinieerd symbool, gebruikt worden in de eendraadsschema's en de situatieplannen van een huishoudelijke elektrische installatie.

Voor het eendraadsschema (figuur 3.1.): Elke elementaire stroombaan wordt met een hoofdletter aangeduid. Elk lichtpunt, elke contactdoos en elke sturingseenheid wordt genummerd in volgorde, vertrekkende vanaf de beschermingsinrichting tegen overstrom van de elementaire stroombaan. De spanning en de aard van de stroom worden vermeld op het eendraadsschema.

Voor het situatieplan (figuur 3.2.): Elk lichtpunt, elke contactdoos en elke sturingseenheid wordt gekenmerkt door de letter, toegekend aan de elementaire stroombaan waartoe het onderdeel behoort, gevolgd door het nummer dat toegekend werd op het eendraadsschema van de elektrische installatie. Elke schakelaar en elke sturingseenheid wordt

interrupteur et chaque unité de commande sont identifiés par la lettre du circuit dans lequel ils se trouvent et le numéro d'ordre du point lumineux ou de l'appareil qu'il commande.

Il est autorisé si nécessaire d'établir un schéma multifilaire (c.à.d. représentation des différentes phases) comme schéma des circuits. Ce schéma, comme pour le schéma unifilaire, indique d'une part toutes les informations exigées à la présente sous-section et au point a. de la sous-section 3.1.2.2. et utilise d'autre part des symboles adaptés normalisés (en comparaison avec le tableau 2.23. pour les symboles d'un schéma unifilaire).

Dans le cas d'une modification ou d'une extension qui ne peut pas être qualifiée d'importante, il n'est pas obligatoire d'établir un nouveau schéma unifilaire de l'installation électrique. Il suffit d'établir une description succincte de la modification ou de l'extension. Cette description, qui comporte les nom, qualité et adresse de la ou des personnes responsables de l'exécution du travail, est datée et signée par celles-ci.

Toute modification ou toute extension apportée à une installation électrique domestique est représentée sur le plan de position des éléments de l'installation électrique qui donne, à tout moment, la situation existante des éléments de l'installation électrique.

Toute ancienne partie de l'installation électrique dont la réalisation sur place a été entamée avant le 1^{er} octobre 1981 et figurant sur les schémas unifilaires est repérée avec la mention « partie ancienne ».

gekenmerkt door de letter van de stroombaan waarvan ze deel uitmaken, gevolgd door het nummer van het lichtpunt of het toestel dat hij bedient.

Het is toegelaten, indien nodig, een meerdraadschema (d.w.z. weergave van de verschillende fases) als stroombaanschema op te stellen. In dit schema worden, zoals voor een eendraadsschema, enerzijds al de in deze onderafdeling en punt a. van onderafdeling 3.1.2.2. vereiste gegevens aangeduid en anderzijds worden de aangepaste genormaliseerde symbolen gebruikt (in vergelijking met tabel 2.23. voor de symbolen van een eendraadsschema).

In geval van een wijziging of een uitbreiding die niet als belangrijk kan beschouwd worden, is het opstellen van een nieuw eendraadsschema van de elektrische installatie niet verplicht. Een bondige beschrijving van de wijziging of de uitbreiding volstaat. Deze beschrijving, met vermelding van de naam, de hoedanigheid en het adres van degene of degenen die verantwoordelijk zijn voor de uitvoering van het werk, wordt door hen gedateerd en ondertekend.

Elke wijziging of uitbreiding van een huishoudelijke elektrische installatie wordt aangebracht op het situatieplan van de elektrische installatie. Dit plan geeft op ieder ogenblik de bestaande toestand van de elektrische installatie weer.

Elk oud deel van de elektrische installatie waarvan de uitvoering ter plaatse is aangevangen vóór 1 oktober 1981 en dat vermeld wordt op de eendraadsschema's wordt aangeduid met de vermelding "oude installatie".

Figure 3.1. Exemple d'un schéma unifilaire
 Figuur 3.1. Voorbeeld van een eendraadsschema

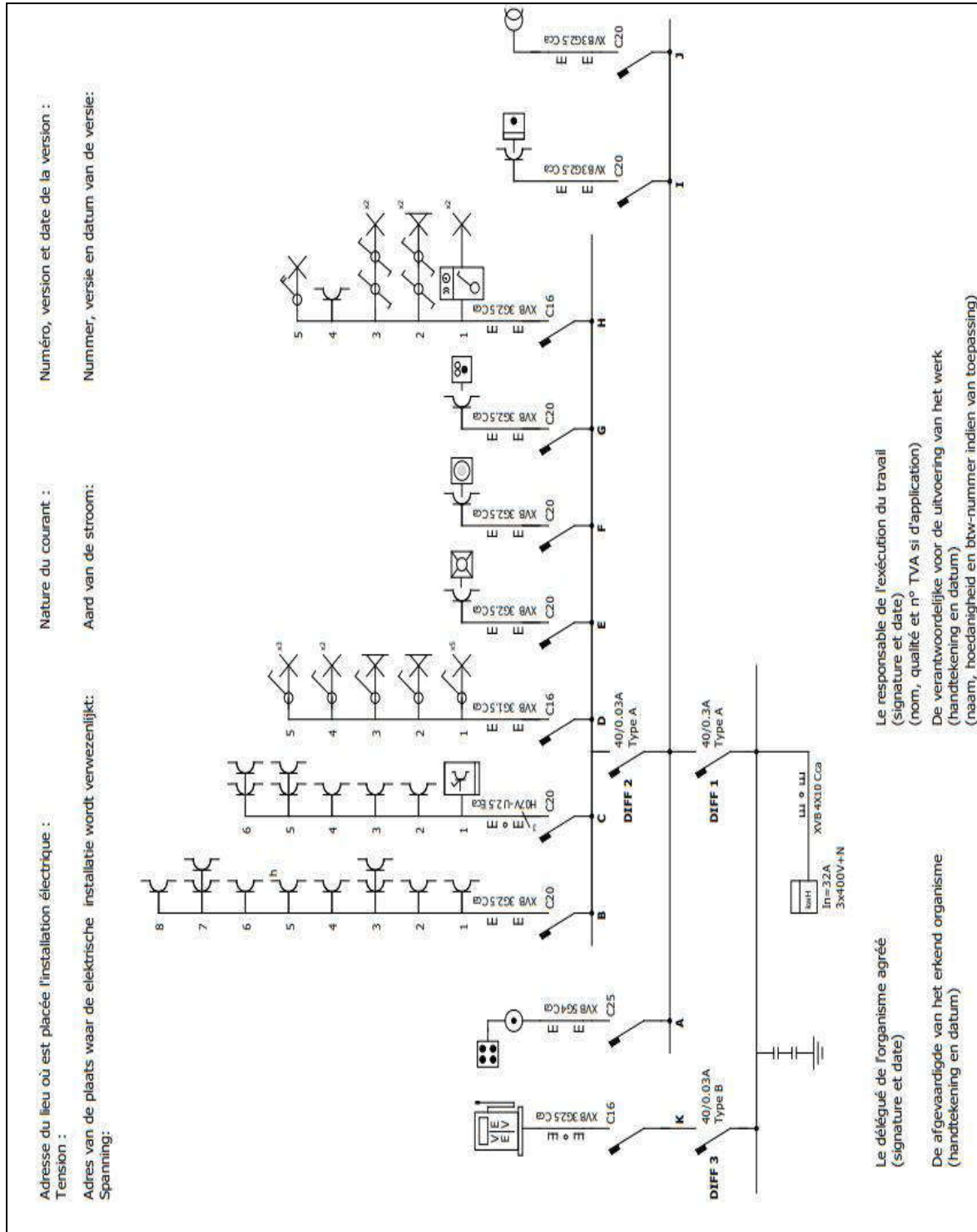
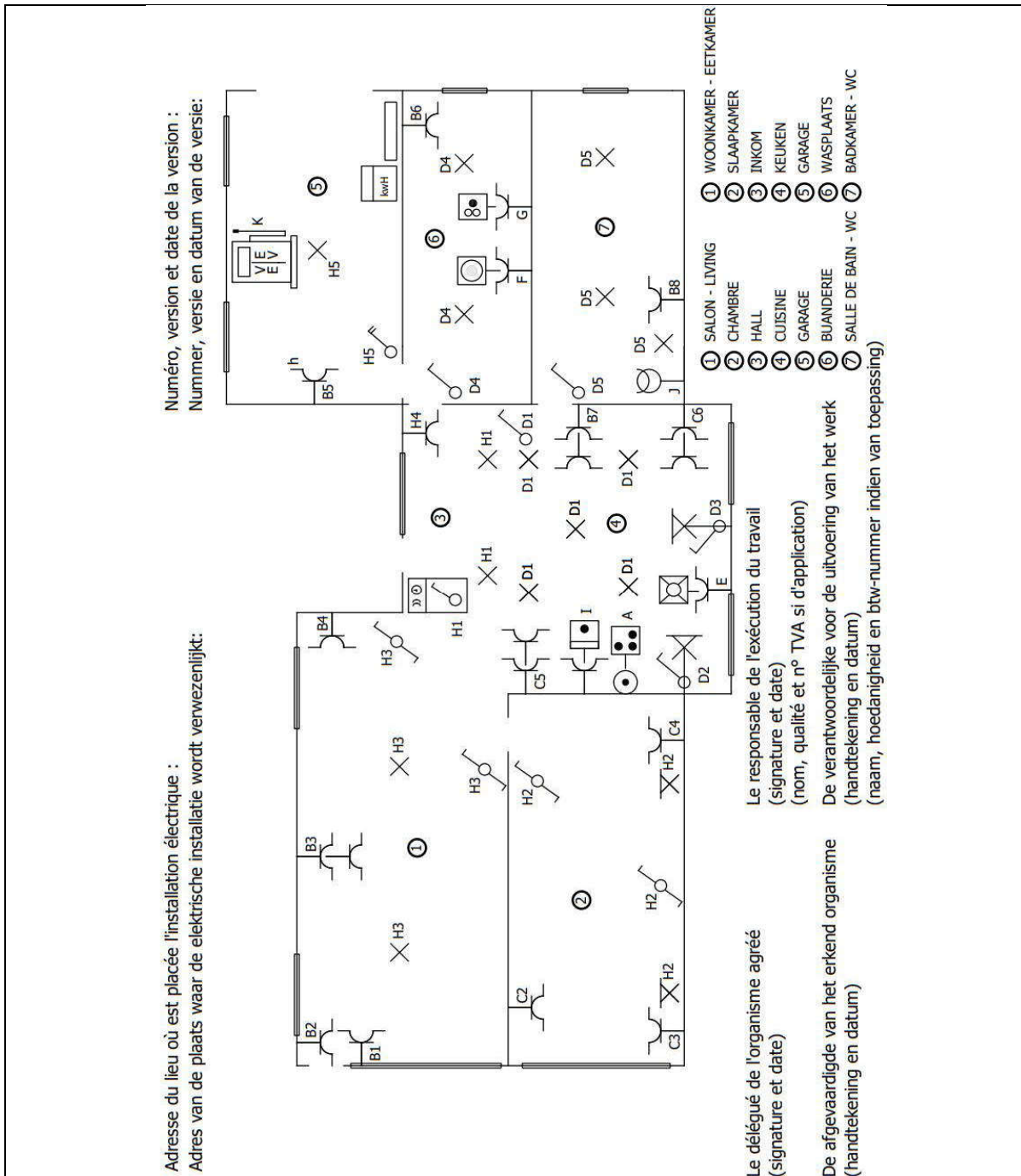

Figure 3.2. Exemple d'un plan de position
 Figuur 3.2. Voorbeeld van een situatieplan



Si d'application, les schémas unifilaires et les plans de position sont complétés d'un ou d'une :

- liste des voies d'évacuation et des lieux à évacuation difficile ;
- plan des installations de sécurité et/ou des installations critiques ;
- liste des installations de sécurité et/ou critiques.

Les installations de sécurité et les installations critiques (sources, circuits et consommateurs) sont identifiées de manière univoque sur les schémas unifilaires. ».

Art. 7. L'annexe 1, livre 1, partie 3, chapitre 3.1., section 3.1.2., sous-section 3.1.2.1., du même arrêté, modifiée par l'arrêté du 10 juillet 2022, est complétée par un point e, rédigé comme suit :

« **e. Parties communes d'un ensemble résidentiel**

Il est autorisé, en dérogation au point b. ci-dessus, de se limiter aux prescriptions d'application pour les schémas, plans et documents d'une installation domestique tels que visés au point a. ci-dessus. ».

Art. 8. L'annexe 1, livre 1, partie 3, chapitre 3.1., section 3.1.2., sous-section 3.1.2.2., point a, du même arrêté, modifiée par l'arrêté royal du 10 juillet 2022, est complétée par un onzième tiret, rédigé comme suit :

« - les sources (transformateur, panneau solaire, onduleur, batterie, ...). ».

Art. 9. L'annexe 1, livre 1, partie 3, chapitre 3.1., section 3.1.2., sous-section 3.1.2.3., point a, du même arrêté, modifiée par l'arrêté royal du 10 juillet 2022, est complétée par un huitième tiret, rédigé comme suit :

« - des sources (transformateur, panneau solaire, onduleur, batterie, ...). ».

Art. 10. L'annexe 1, livre 1, partie 3, chapitre 3.1., section 3.1.3., sous-section 3.1.3.3., du même arrêté, modifiée par l'arrêté royal du 10 juillet 2022, est complétée par un point c, rédigé comme suit :

« **c. Parties communes d'un ensemble résidentiel**

Pour les tableaux de répartition et de manœuvre des parties communes d'un ensemble résidentiel, il est autorisé, en dérogation aux prescriptions visées au point b. ci-dessus, de se limiter au repérage d'une installation domestique tel que visé au point a. ci-dessus. ».

Art. 11. A l'annexe 1, livre 1, partie 4, chapitre 4.2., section 4.2.1., sous-section 4.2.1.2., alinéa 2, du même arrêté, modifiée par l'arrêté royal du 10 juillet 2022, les mots « unités d'habitation » sont remplacés par les mots « installations domestiques ».

Art. 12. Dans le texte néerlandais de l'annexe 1, livre 1, partie 4, chapitre 4.2., section 4.2.2., sous-section 4.2.2.5., point a, treizième tiret et le titre du point n, du même arrêté royal, modifiée par l'arrêté du 10 juillet 2022, le mot « mazoutbrander » est remplacé par le mot « stookoliebrander ».

Art. 13. A l'annexe 1, livre 1, partie 4, chapitre 4.2., section 4.2.3., sous-section 4.2.3.2., du même arrêté, modifiée par l'arrêté royal du 10 juillet 2022, les modifications suivantes sont apportées :

1° l'alinéa 3 est remplacé par ce qui suit :

« Pour les installations domestiques et les parties communes d'un ensemble résidentiel, la prise de terre est réalisée conformément aux dispositions de la sous-section 5.4.2.1. et sa résistance de dispersion est inférieure à 100 Ω. » ;

2° dans l'alinéa 8, deuxième tiret, les mots « prises de courant » sont remplacés par les mots « socles de prise de courant ».

Art. 14. A l'annexe 1, livre 1, partie 4, chapitre 4.2., section 4.2.3., sous-section 4.2.3.4., point c.2, du même arrêté, modifiée par l'arrêté royal du 10 juillet 2022, les modifications suivantes sont apportées :

1° à l'alinéa 2, les mots « et dans les parties communes d'un ensemble résidentiel » sont insérés après les mots « dans les installations domestiques » ;

2° à l'alinéa 4, le premier tiret est remplacé par ce qui suit :

« - aux 4.2.3.2. et 4.2.4.3.b. pour les installations domestiques et les parties communes d'un ensemble résidentiel ; » ;

3° à l'alinéa 4, deuxième tiret, le mot « lieux » est remplacé par le mot « installations ».

Indien van toepassing, worden de eendraadsschema's en situatieplannen aangevuld met een:

- lijst van de evacuatiewegen en de moeilijk evacueerbare ruimten;
- plan van de veiligheidsinstallaties en/of de kritische installaties;
- lijst met de veiligheidsinstallaties en/of de kritische installaties.

De veiligheidsinstallaties en de kritische installaties (voedingen, stroombanen en verbruikers) worden op een duidelijke wijze op de eendraadsschema's weergegeven.".

Art. 7. Bijlage 1, boek 1, deel 3, hoofdstuk 3.1., afdeling 3.1.2., onderafdeling 3.1.2.1., van hetzelfde besluit, gewijzigd bij het besluit van 10 juli 2022, wordt aangevuld met een punt e, luidende:

« **e. Gemeenschappelijke delen van een residentieel geheel**

Het is toegelaten om, in afwijking van punt b. hierboven, zich te beperken tot de voorschriften die gelden voor schema's, plannen en documenten van een huishoudelijke installatie zoals beoogd in punt a. hierboven.".

Art. 8. Bijlage 1, boek 1, deel 3, hoofdstuk 3.1., afdeling 3.1.2., onderafdeling 3.1.2.2., punt a, van hetzelfde besluit, gewijzigd bij het koninklijk besluit van 10 juli 2022, wordt aangevuld met een elfde streepje, luidende:

"- de bronnen (transformator, fotovoltaïsch paneel, omvormer, batterij, ...)."

Art. 9. Bijlage 1, boek 1, deel 3, hoofdstuk 3.1., afdeling 3.1.2., onderafdeling 3.1.2.3., punt a, van hetzelfde besluit, gewijzigd bij het koninklijk besluit van 10 juli 2022, wordt aangevuld met een achtste streepje, luidende:

"- de bronnen (transformator, fotovoltaïsch paneel, omvormer, batterij, ...)."

Art. 10. Bijlage 1, boek 1, deel 3, hoofdstuk 3.1., afdeling 3.1.3., onderafdeling 3.1.3.3., van hetzelfde besluit, gewijzigd bij het koninklijk besluit van 10 juli 2022, wordt aangevuld met een punt c, luidende:

« **c. Gemeenschappelijke delen van een residentieel geheel**

Voor de schakel- en verdeelborden van de gemeenschappelijke delen van een residentieel geheel, is het toegelaten in afwijking van voorschriften beoogd in punt b. hierboven, zich te beperken tot de markering van een huishoudelijke installatie zoals beoogd in punt a. hierboven.".

Art. 11. In bijlage 1, boek 1, deel 4, hoofdstuk 4.2., afdeling 4.2.1., onderafdeling 4.2.1.2., tweede alinea, van hetzelfde besluit, gewijzigd bij het koninklijk besluit van 10 juli 2022, wordt het woord "wooneenheden" vervangen door de woorden "huishoudelijke installaties".

Art. 12. In de Nederlandse tekst van bijlage 1, boek 1, deel 4, hoofdstuk 4.2., afdeling 4.2.2., onderafdeling 4.2.2.5., punt a, dertiende streepje en de titel van punt n, van hetzelfde besluit, gewijzigd bij het koninklijk besluit van 10 juli 2022, wordt het woord "mazoutbrander" vervangen door het woord "stookoliebrander".

Art. 13. In bijlage 1, boek 1, deel 4, hoofdstuk 4.2., afdeling 4.2.3., onderafdeling 4.2.3.2., van hetzelfde besluit, gewijzigd bij het koninklijk besluit van 10 juli 2022, worden de volgende wijzigingen aangebracht:

1° de derde alinea wordt vervangen als volgt:

"Voor huishoudelijke installaties en de gemeenschappelijke delen van een residentieel geheel wordt de aardverbinding verwezenlijkt conform de voorschriften van onderafdeling 5.4.2.1. en haar spreidingsweerstand is lager dan 100 Ω;"

2° in de achtste alinea, tweede streepje, wordt het woord "stopcontacten" vervangen door het woord "contactdozen".

Art. 14. In bijlage 1, boek 1, deel 4, hoofdstuk 4.2., afdeling 4.2.3., onderafdeling 4.2.3.4., punt c.2, van hetzelfde besluit, gewijzigd bij het koninklijk besluit van 10 juli 2022, worden de volgende wijzigingen aangebracht:

1° in de tweede alinea, worden de woorden "en de gemeenschappelijke delen van een residentieel geheel" ingevoegd na de woorden "in de huishoudelijke installaties";

2° in de vierde alinea, wordt het eerste streepje vervangen als volgt:

"- in 4.2.3.2. en 4.2.4.3.b. voor huishoudelijke installaties en gemeenschappelijke delen van een residentieel geheel;"

3° in de vierde alinea, tweede streepje, wordt het woord "ruimten" vervangen door het woord "installaties".

Art. 15. A l'annexe 1, livre 1, partie 4, chapitre 4.2., section 4.2.4., sous-section 4.2.4.1., point a, du même arrêté, modifiée par l'arrêté royal du 10 juillet 2022, les alinéas 2 et 3 sont remplacés par ce qui suit :

« Les règles à appliquer dans les installations domestiques sont données à la sous-section 4.2.4.3.

Dans les installations non-domestiques, les règles à suivre sont fixées à la sous-section 4.2.4.4. ».

Art. 16. A l'annexe 1, livre 1, partie 4, chapitre 4.2., section 4.2.4., du même arrêté, modifiée par l'arrêté royal du 10 juillet 2022, la sous-section 4.2.4.3. est remplacée par ce qui suit :

« **Sous-section 4.2.4.3. Protection contre les chocs électriques par contacts indirects dans les installations domestiques**

a. Matériel électrique

L'utilisation de machines et d'appareils électriques de classe 0 et 0I est interdite. Les masses du matériel électrique à basse tension de la classe I sont reliées au conducteur de protection des canalisations électriques qui les alimentent.

L'utilisation de douilles, qui satisfont aux prescriptions des normes y relatives homologuées par le Roi ou enregistrées par le NBN ou qui répondent à des dispositions assurant un niveau de sécurité équivalent à celui défini dans ces normes, est autorisée pour alimenter un point d'éclairage dans l'attente de l'appareil d'éclairage définitif afin de réaliser le contrôle de conformité avant mise en usage.

b. Protection des circuits en général

Au moins un dispositif de protection à courant différentiel-résiduel, dont le courant de fonctionnement est au maximum 300 mA, est placé à l'origine de l'installation électrique. Ce ou ces dispositif(s) de protection à courant différentiel-résiduel assure(nt) la fonction de sectionnement conformément au point a.3. de la sous-section 5.3.3.1.

En dérogation au 1^{er} alinéa, le ou les dispositifs de protection à courant différentiel-résiduel peuvent être placés dans le tableau principal de répartition et de manœuvre, à condition que la canalisation électrique d'alimentation du tableau principal de répartition et de manœuvre soit classée comme canalisation électrique classe II soit comme canalisation électrique avec une isolation suffisante équivalente à celle de la classe II (voir section 2.7.1.).

Des mesures adéquates sont prises pour que les bornes d'entrée du ou des dispositif(s) de protection à courant différentiel-résiduel visés au 1^{er} alinéa soient inaccessibles. A cet effet, la permanence de cette inaccessibilité est réalisée par un plombage placé par la personne visée à la section 6.4.1. et chargée d'en faire le contrôle de conformité avant mise en usage.

Dans le cas d'une modification importante ou d'une extension importante dans une ancienne installation électrique domestique visée dans la partie 8, l'ensemble de l'installation électrique est protégé par au moins un dispositif de protection à courant différentiel-résiduel exigé au 1^{er} alinéa.

Immédiatement en aval du dispositif de protection placé à l'origine de l'installation électrique, au moins un dispositif de protection à courant différentiel-résiduel à haute ou très haute sensibilité est placé auquel sont raccordés au moins les circuits suivants :

1. les socles de prise de courant non destinés à l'alimentation des appareils et des machines fixes ou à poste fixe ;
2. l'éclairage ;
3. les lieux contenant une baignoire et/ou une douche ;
4. les lave-linges, les sèche-linges et les lave-vaisselles.

Il est autorisé de placer au maximum 8 circuits terminaux par dispositif de protection à courant différentiel-résiduel mentionné ci-avant.

Les circuits visés à l'alinéa suivant peuvent être raccordés immédiatement en aval du dispositif de protection à courant différentiel-résiduel placé à l'origine de l'installation électrique.

Les prescriptions du 5^{ème} alinéa ne sont pas d'application aux éventuels dispositifs de protection à courant différentiel-résiduel supplémentaires placés à l'origine de l'installation électrique auxquels peuvent être raccordés par circuit ou par groupe de circuits :

1. les appareils et machines fixes ou à poste fixe tels que les appareils de réfrigération, les cuisinières électriques, les installations de chauffage électrique ;

Art. 15. In bijlage 1, boek 1, deel 4, hoofdstuk 4.2., afdeling 4.2.4., onderafdeling 4.2.4.1., punt a, van hetzelfde besluit, gewijzigd bij het koninklijk besluit van 10 juli 2022, worden de tweede en derde alinea vervangen als volgt:

“De toe te passen regels voor huishoudelijke installaties worden vernield in onderafdeling 4.2.4.3.

In niet-huishoudelijke installaties zijn de na te volgen regels bepaald in onderafdeling 4.2.4.4.”.

Art. 16. In bijlage 1, boek 1, deel 4, hoofdstuk 4.2., afdeling 4.2.4., van hetzelfde besluit, gewijzigd bij het koninklijk besluit van 10 juli 2022, wordt onderafdeling 4.2.4.3. vervangen als volgt:

“**Onderafdeling 4.2.4.3. Bescherming tegen elektrische schokken bij onrechtstreekse aanraking in huishoudelijke installaties**

a. Elektrisch materieel

Het gebruik van elektrische machines of toestellen van de klasse 0 en 0I is verboden. De massa's van elektrisch laagspanningsmaterieel van de klasse I worden verbonden met de beschermingsgeleider van de elektrische voedingsleiding.

Het gebruik van fittingen, die voldoen aan de voorschriften van de desbetreffende door de Koning bekrachtigde of door het NBN geregistreerde normen of die beantwoorden aan bepalingen die ten minste een gelijkwaardig veiligheidsniveau bieden als die bepaald in deze normen, is toegelaten om een verlichtingspunt te voeden, in afwachting van het definitieve verlichtingstoestel om de gelijkvormigheidscontrole vóór de ingebruikname uit te voeren.

b. Bescherming van stroombanen in het algemeen

Ten minste een differentieelstroombeschermingsinrichting met een aanspreekstroom van ten hoogste 300 mA wordt aan het begin van de elektrische installatie aangebracht. Deze differentieelstroombeschermingsinrichting(en) garandeert (garanderen) de scheidingsfunctie overeenkomstig punt a.3. van onderafdeling 5.3.3.1.

In afwijking van de 1^{ste} alinea, mag (mogen) de differentieelstroombeschermingsinrichting(en) in het algemene schakel- en verdeelbord worden geplaatst, op voorwaarde dat de elektrische voedingsleiding van het algemene schakel- en verdeelbord geklasseerd is hetzij als elektrische leiding van de klasse II hetzij als elektrische leiding met een voldoende isolatie gelijk aan deze van de klasse II (zie afdeling 2.7.1.).

Gepaste maatregelen verzekeren de ongenaakbaarheid van de ingangsklemmen van de in de 1^{ste} alinea bedoelde differentieelstroombeschermingsinrichting(en). Het blijvend karakter van deze ongenaakbaarheid wordt verwezenlijkt door verzegeling uitgevoerd door de persoon die volgens afdeling 6.4.1. belast is met de gelijkvormigheidscontrole vóór de ingebruikname.

In het geval van een belangrijke wijziging of belangrijke uitbreiding in een oude huishoudelijke elektrische installatie bedoeld in deel 8, wordt het geheel van de elektrische installatie door ten minste een in de 1^{ste} alinea vereiste differentieelstroombeschermingsinrichting beschermd.

Onmiddellijk stroomafwaarts van de beschermingsinrichting aangebracht aan het begin van de elektrische installatie, wordt ten minste een differentieelstroombeschermingsinrichting met een grote of zeer grote gevoeligheid geplaatst waarop ten minste de volgende stroombanen worden aangesloten:

1. de contactdozen die niet bestemd zijn voor de voeding van de vaste of vast opgestelde toestellen en machines;
2. de verlichting;
3. de ruimten die een bad en/of een douche bevatten;
4. de wasmachines, de droogkasten en de afwasmachines.

Het is toegelaten om maximaal 8 eindstroombanen per voormelde differentieelstroombeschermingsinrichting te plaatsen.

De stroombanen, die in de volgende alinea worden bedoeld, mogen onmiddellijk stroomafwaarts van de differentieelstroombeschermingsinrichting die aan het begin van de elektrische installatie wordt aangebracht, worden aangesloten.

De voorschriften van de 5^{de} alinea zijn niet van toepassing op de eventuele bijkomende differentieelstroombeschermingsinrichtingen aangebracht in het begin van de elektrische installatie waarop er per stroombaan of groep van stroombanen mogen worden aangesloten:

1. de vaste of vast opgestelde toestellen en machines zoals de koeltoestellen, de elektrische fornuizen, de elektrische verwarmingsinstallaties;

2. des socles de prise de courant alimentés par un transformateur de séparation des circuits individuel ;

3. tout autre circuit non visé au 5^{ème} alinéa.

Si le chauffage électrique est réalisé au moyen de résistances noyées dans une paroi et est alimenté sous une tension supérieure à 25 V en courant alternatif, 36 V en courant continu non lisse ou 60 V en courant lisse, ce dernier est protégé séparément par un dispositif de protection à courant différentiel-résiduel d'un courant de fonctionnement de maximum 100 mA.

Si la résistance de dispersion de la prise de terre est supérieure à 30 ohms, le nombre de dispositifs de protection à courant différentiel-résiduel à haute ou très haute sensibilité visé au 5^{ème} alinéa est au moins de deux. Chaque dispositif de protection à courant différentiel-résiduel reprend au maximum seize socles de prise de courant simples ou multiples. Un appareil fixe ou un ensemble d'appareils fixes commandé par un appareil de manœuvre commun est assimilable à un socle de prise de courant. Pour protéger les circuits visés au 8^{ème} alinéa, les dispositifs de protection à courant différentiel-résiduel placés à l'origine de l'installation électrique sont aussi complétés par au moins un dispositif de protection à courant différentiel-résiduel d'un courant de fonctionnement de maximum 100 mA par circuit ou groupe de circuits.

La protection au moyen de la séparation de sécurité des circuits, conformément aux prescriptions du point c. de la sous-section 4.2.3.3., n'est pas autorisée pour l'alimentation de plus d'un appareil électrique par circuit terminal.

Il est autorisé que les circuits des lieux contenant une baignoire et/ou une douche alimentent également du matériel électrique d'autres lieux de l'installation domestique.

L'application du point 1 de la sous-section 6.5.8.1. est autorisée pour les installations électriques et les modifications ou extensions importantes dont la réalisation du projet ou des travaux est entamée avant l'entrée en vigueur du point 1 de la sous-section 6.5.8.1., à condition que le contrôle de conformité avant la mise en usage aura lieu à partir de l'entrée en vigueur du point 1 de la sous-section 6.5.8.1. L'organisme agréé qui est chargé avec le contrôle de conformité avant la mise en usage est informé de l'application du point 1 de la sous-section 6.5.8.1. L'organisme agréé fait mention dans le rapport de contrôle de l'application du point 1 de la sous-section 6.5.8.1.

Les figures 4.10. et 4.11. illustrent deux configurations possibles à des fins de clarification. Celles-ci ne sont pas limitatives :

2. de contactdozen gevoed via een individuele beschermingstransformator;

3. elke andere stroombaan die niet in de 5^{de} alinea wordt bedoeld.

Indien de elektrische verwarming uitgevoerd wordt door middel van weerstanden, verzonken in wanden gevoed op een spanning hoger dan 25 V wisselspanning, 36 V gelijkspanning met rimpel of 60 V gelijkspanning zonder rimpel, wordt de elektrische verwarmingsinstallatie uitgerust met een afzonderlijke differentieelstroombeschermingsinrichting met een aanspreekstroom van ten hoogste 100 mA.

Indien de spreidingsweerstand van de aardverbinding hoger is dan 30 ohm, worden er ten minste twee in de 5^{de} alinea bedoelde differentieelstroombeschermingsinrichtingen met een grote of zeer grote gevoeligheid voorzien. Elke differentieelstroombeschermingsinrichting bevat ten hoogste zestien enkelvoudige of meervoudige contactdozen. Een vast toestel of een geheel van vaste toestellen bediend door een gemeenschappelijk bedieningstoestel wordt gelijkgesteld met een contactdoos. Om de stroombanen te beschermen die in de 8^{ste} alinea worden bedoeld, worden de differentieelstroombeschermingsinrichtingen, die aan het begin van de elektrische installatie worden aangebracht, aangevuld met ten minste een differentieelstroombeschermingsinrichting met een aanspreekstroom van ten hoogste 100 mA per stroombaan of groep van stroombanen.

De bescherming door middel van een veiligheidsscheiding van de stroombanen, overeenkomstig de voorschriften van punt c. van onderafdeling 4.2.3.3., is niet voor de voeding van meer dan één elektrisch toestel per eindstroombaan toegelaten.

Het is toegelaten dat de stroombanen van de ruimten die een bad en/of een douche bevatten, ook elektrisch materieel van andere ruimten van de huishoudelijke installatie voeden.

De toepassing van punt 1 van onderafdeling 6.5.8.1. is toegelaten op de elektrische installaties en de belangrijke wijzigingen of uitbreidingen waarvan de uitvoering van het project of de werkzaamheden is aangevangen vóór de inwerkingtreding van punt 1 van onderafdeling 6.5.8.1., op voorwaarde dat de gelijkvormigheidscontrole vóór de ingebruikname zal plaatsvinden vanaf de inwerkingtreding van punt 1 van onderafdeling 6.5.8.1. Het erkend organisme dat belast is met de gelijkvormigheidscontrole vóór de ingebruikname wordt op de hoogte van de toepassing van punt 1 van onderafdeling 6.5.8.1. gesteld. Het erkend organisme maakt melding van de toepassing van punt 1 van onderafdeling 6.5.8.1. in het controleverslag.

De figuren 4.10. en 4.11. geven ter verduidelijking twee toegelaten configuraties weer. Deze zijn niet limitatief:

Figure 4.10. Exemple de configuration avec une résistance de dispersion de la prise de terre inférieure ou égale à 30 ohms

Figuur 4.10. Voorbeeld van configuratie met een spreidingsweerstand van de aardverbinding lager dan of gelijk aan 30 ohm

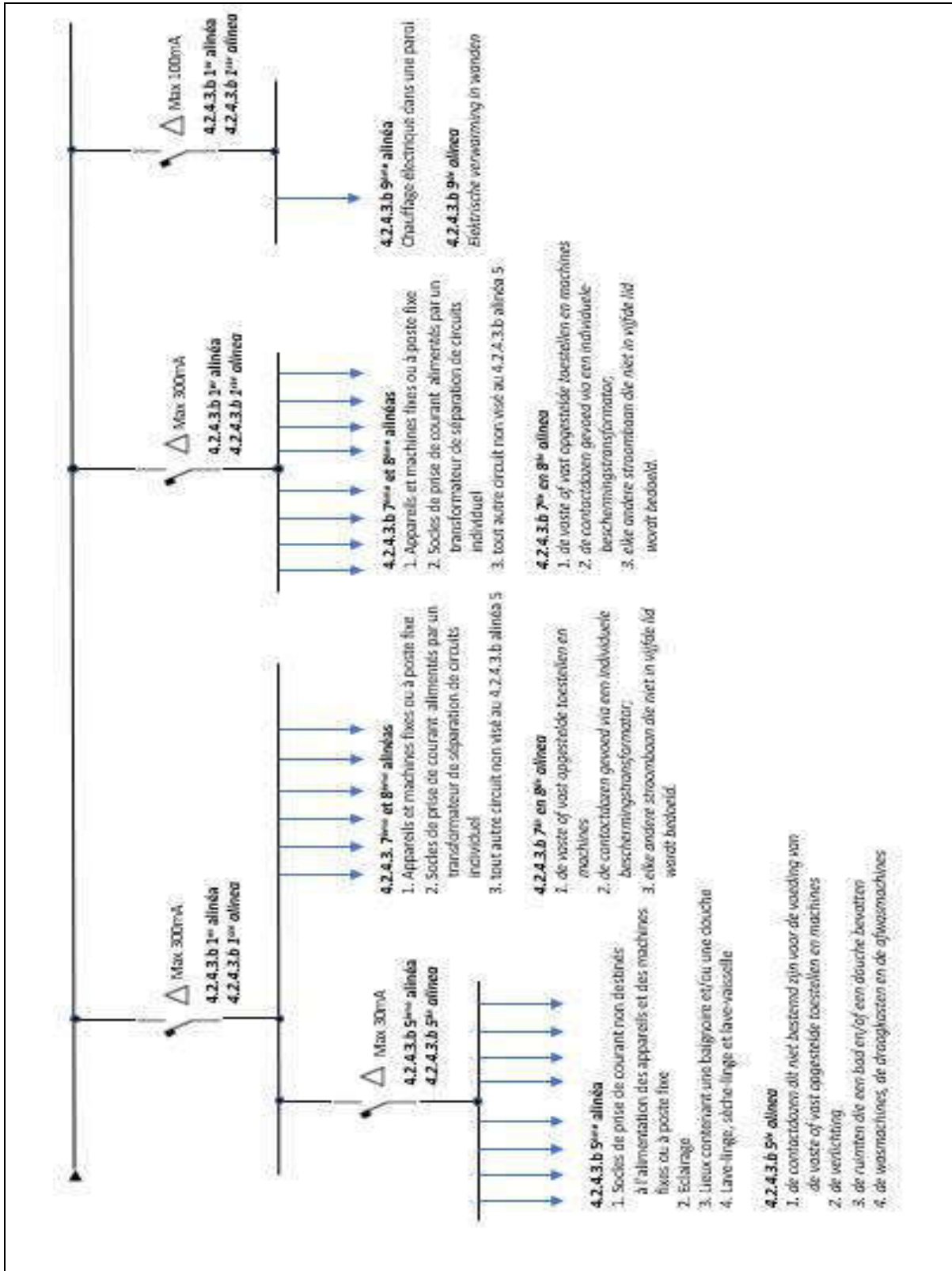
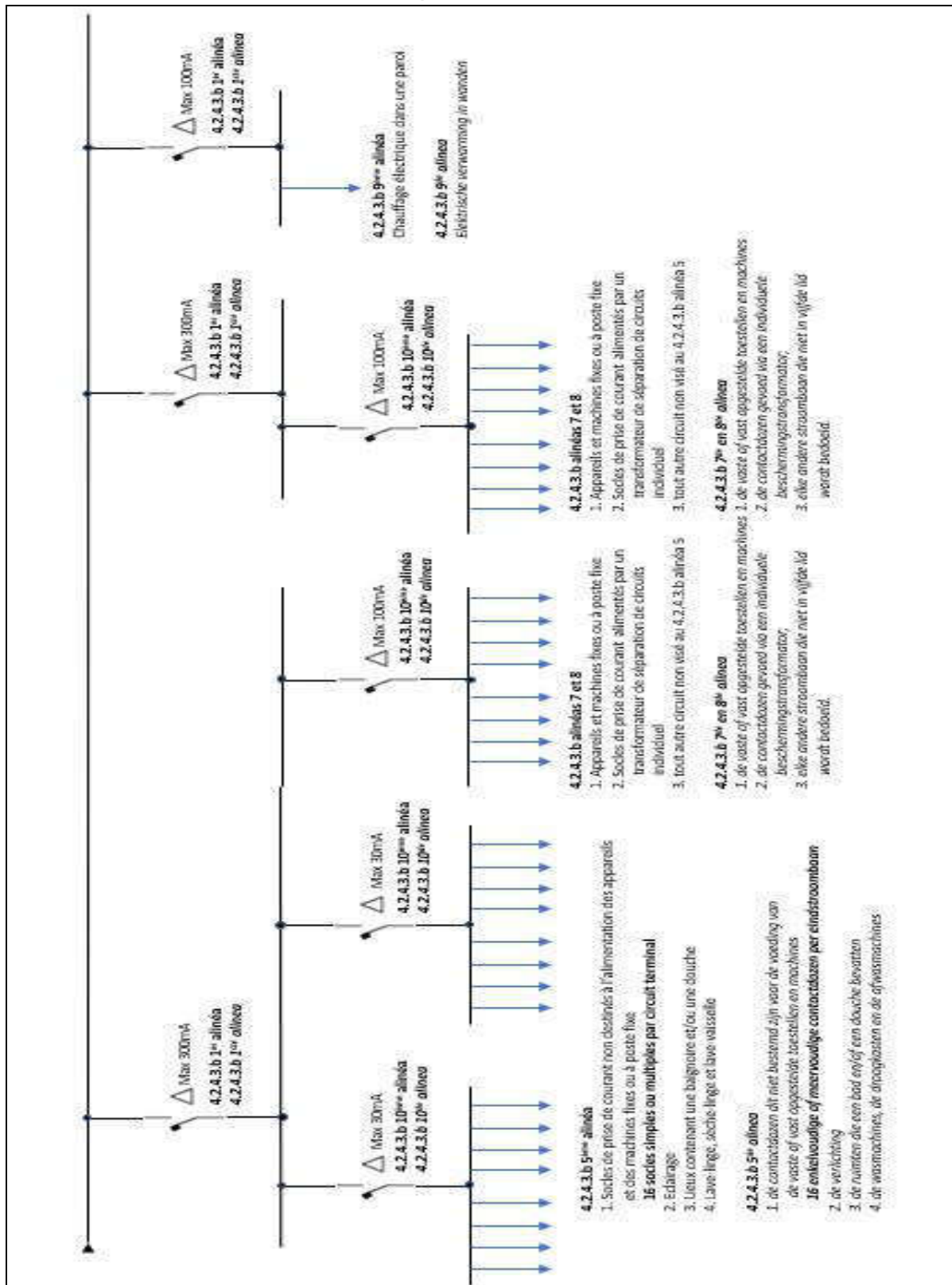

Figure 4.11. Exemple de configuration avec une résistance de dispersion de la prise de terre supérieure à 30 ohms

Figuur 4.11. Voorbeeld van configuratie met een spreidingsweerstand van de aardverbinding hoger dan 30 ohm



Art. 17. A l'annexe 1, livre 1, partie 4, chapitre 4.2., section 4.2.4., sous-section 4.2.4.4., du même arrêté, modifiée par l'arrêté royal du 10 juillet 2022, les modifications suivantes sont apportées :

1° dans le titre et l'alinéa 1^{er}, le mot « lieux » est remplacé par le mot « installations » ;

2° la sous-section est complétée par un point e, rédigé comme suit :
« e. Parties communes d'un ensemble résidentiel

La protection contre les chocs électriques par contacts indirects de la sous-section 4.2.4.3. dans les installations domestiques est d'application.

Il est autorisé, en dérogation au 1^{er} alinéa du point b. de la sous-section 4.2.4.3., de ne pas placer de dispositif de protection à courant différentiel-résiduel à l'origine de l'installation électrique pour les circuits de sécurité (voir chapitre 5.5.) et les circuits critiques (voir chapitre 5.6.) des parties communes d'un ensemble résidentiel.

L'application du point 2 de la sous-section 6.5.8.2. est autorisée pour les installations électriques et les modifications ou extensions importantes dont la réalisation du projet ou des travaux est entamée avant l'entrée en vigueur du point 2 de la sous-section 6.5.8.2., à condition que le contrôle de conformité avant la mise en usage aura lieu à partir de l'entrée en vigueur du point 2 de la sous-section 6.5.8.2. L'organisme agréé qui est chargé avec le contrôle de conformité avant la mise en usage est informé de l'application du point 2 de la sous-section 6.5.8.2. L'organisme agréé fait mention dans le rapport de contrôle de l'application du point 2 de la sous-section 6.5.8.2..

Art. 18. A l'annexe 1, livre 1, partie 4, chapitre 4.3., section 4.3.3., sous-section 4.3.3.4., point b, alinéa 3, point 3, premier tiret, du même arrêté, modifiée par l'arrêté royal du 10 juillet 2022, les mots « prises de courant » sont remplacés par les mots « socles de prise de courant ».

Art. 19. A l'annexe 1, livre 1, partie 4, chapitre 4.3., section 4.3.3., sous-section 4.3.3.5., point c, alinéa 2, du même arrêté, modifiée par l'arrêté royal du 10 juillet 2022, les mots « dans les parties communes d'un ensemble résidentiel » sont insérés entre les mots « Dans les installations domestiques » et « et dans les installations non-domestiques ».

Art. 20. A l'annexe 1, livre 1, partie 4, chapitre 4.3., section 4.3.3., sous-section 4.3.3.7., point a, tableau 4.10., deuxième ligne, du même arrêté, modifiée par l'arrêté royal du 10 juillet 2022, les mots « à l'exception de celles situées à l'intérieur des unités d'habitation » sont remplacés par les mots « Cette exigence n'est pas d'application pour les installations domestiques. ».

Art. 21. A l'annexe 1, livre 1, partie 4, chapitre 4.4., section 4.4.1., sous-section 4.4.1.5., du même arrêté, modifiée par l'arrêté royal du 10 juillet 2022, l'alinéa 4 et le tableau 4.11. sont remplacés par ce qui suit :

« Pour les installations domestiques, l'intensité nominale maximale des coupe-circuits à fusibles ou l'intensité nominale maximale du disjoncteur qui protègent une canalisation électrique est donnée au tableau 4.11., en fonction de la section des conducteurs :

Art. 17. In bijlage 1, boek 1, deel 4, hoofdstuk 4.2., afdeling 4.2.4., onderafdeling 4.2.4.4., van hetzelfde besluit, gewijzigd bij het koninklijk besluit van 10 juli 2022, worden de volgende wijzigingen aangebracht:

1° in de titel en eerste alinea, wordt het woord "ruimten" vervangen door het woord "installaties";

2° de onderafdeling wordt aangevuld met een punt e, luidende:

“e. **Gemeenschappelijke delen van een residentieel geheel**

De bescherming tegen elektrische schokken bij onrechtstreekse aanraking van onderafdeling 4.2.4.3. in huishoudelijke installaties is van toepassing.

Het is toegelaten in afwijking van de 1^{ste} alinea van punt b. van onderafdeling 4.2.4.3., om de differentieelstroombescherminsinrichting niet aan het begin van de elektrische installatie voor de veiligheidsstroombanen (zie hoofdstuk 5.5.) en de kritische stroombanen (zie hoofdstuk 5.6.) van de gemeenschappelijke delen van een residentieel geheel te plaatsen.

De toepassing van punt 2 van onderafdeling 6.5.8.2. is toegelaten op de elektrische installaties en de belangrijke wijzigingen of uitbreidingen waarvan de uitvoering van het project of de werkzaamheden is aangevangen vóór de inwerkingtreding van punt 2 van onderafdeling 6.5.8.2., op voorwaarde dat de gelijkvormigheidscontrole vóór de ingebruikname zal plaatsvinden vanaf de inwerkingtreding van punt 2 van onderafdeling 6.5.8.2. Het erkend organisme dat belast is met de gelijkvormigheidscontrole vóór de ingebruikname wordt op de hoogte van de toepassing van punt 2 van onderafdeling 6.5.8.2. gesteld. Het erkend organisme maakt melding van de toepassing van punt 2 van onderafdeling 6.5.8.2. in het controleverslag.”.

Art. 18. In bijlage 1, boek 1, deel 4, hoofdstuk 4.3., afdeling 4.3.3., onderafdeling 4.3.3.4., punt b, derde alinea, punt 3, eerste streepje, van hetzelfde besluit, gewijzigd bij het koninklijk besluit van 10 juli 2022, wordt het woord "stopcontacten" vervangen door het woord "contactdozen".

Art. 19. In bijlage 1, boek 1, deel 4, hoofdstuk 4.3., afdeling 4.3.3., onderafdeling 4.3.3.5., punt c, tweede alinea, van hetzelfde besluit, gewijzigd bij het koninklijk besluit van 10 juli 2022, worden de woorden "in gemeenschappelijke delen van een residentieel geheel" ingevoegd tussen de woorden "In huishoudelijke installaties" en "en in niet-huishoudelijke installaties".

Art. 20. In bijlage 1, boek 1, deel 4, hoofdstuk 4.3., afdeling 4.3.3., onderafdeling 4.3.3.7., punt a, tabel 4.10., tweede rij, van hetzelfde besluit, gewijzigd bij het koninklijk besluit van 10 juli 2022, worden de woorden "met uitzondering van deze gelegen binnen de wooneenheden" vervangen door de woorden ". Deze eis is niet van toepassing op huishoudelijke installaties".

Art. 21. In bijlage 1, boek 1, deel 4, hoofdstuk 4.4., afdeling 4.4.1., onderafdeling 4.4.1.5., van hetzelfde besluit, gewijzigd bij het koninklijk besluit van 10 juli 2022, worden de vierde alinea en tabel 4.11. vervangen als volgt:

“Voor de huishoudelijke installaties wordt de maximale nominale stroom der smeltzekeringen of de maximale nominale stroom van de vermogensschakelaar die een elektrische leiding beschermen, vermeld in tabel 4.11., in functie van de doorsnede der geleiders:

Tableau 4.11. Calibre du dispositif de protection en fonction de la section des conducteurs
Tabel 4.11. Kaliber van de beschermingsinrichting in functie van de doorsnede der geleiders

Section du conducteur (mm ²) - Doorsnede van de geleider (mm ²)	Intensité nominale maximale du coupe-circuit à fusible - Maximale nominale stroom van de smeltzekering	Intensité nominale maximale du disjoncteur - Maximale nominale stroom van de vermogensschakelaar
0,5	2 A	4 A
0,75	4 A	6 A
1	6 A	10 A
1,5	10 A	16 A
2,5	16 A	20 A
4	20 A	25 A
6	32 A	40 A
10	50 A	63 A
16	63 A	80 A

Section du conducteur (mm ²) - <i>Doorsnede van de geleider (mm²)</i>	Intensité nominale maximale du coupe-circuit à fusible - <i>Maximale nominale stroom van de smeltzekering</i>	Intensité nominale maximale du disjoncteur - <i>Maximale nominale stroom van de vermogensschakelaar</i>
25	80 A	100 A
35	100 A	125 A

Art. 22. Dans le texte français de l'annexe 1, livre 1, partie 4, chapitre 4.4., section 4.4.3., sous-section 4.4.3.3., alinéa 1^{er}, premier tiret, du même arrêté, modifiée par l'arrêté royal du 10 juillet 2022, les mots « prise de courant » sont remplacés par les mots « socle de prise de courant ».

Art. 23. A l'annexe 1, livre 1, partie 4, chapitre 4.4., section 4.4.4., sous-section 4.4.4.2., du même arrêté, modifiée par l'arrêté royal du 10 juillet 2022, les modifications suivantes sont apportées :

1° les mots « des installations électriques des lieux domestiques » sont remplacés par les mots « des installations domestiques » ;

2° les mots « des conducteurs » sont remplacés par les mots « des conducteurs actifs ».

Art. 24. A l'annexe 1, livre 1, partie 5, chapitre 5.2., section 5.2.1., sous-section 5.2.1.2., tableau 5.1., du même arrêté, modifiée par l'arrêté royal du 10 juillet 2022, la troisième ligne (1 et 0,75) est remplacée par ce qui suit :

0,75	Canalisations électriques appartenant à des circuits intégrés dans des tableaux de répartition et de manœuvre et alimentant un socle de prise de courant simple. Les dispositifs de protection de ces canalisations électriques sont adaptés pour la section de ces canalisations électriques. <i>Elektrische leidingen die deel uitmaken van stroombanen ingebouwd in schakel- en verdeelborden en die een enkelvoudige contactdoos voeden. De beschermingsinrichtingen van deze elektrische leidingen zijn aangepast voor de doorsnede van deze elektrische leidingen.</i>
------	---

Art. 25. Dans le texte français de l'annexe 1, livre 1, partie 5, chapitre 5.2., section 5.2.6., sous-section 5.2.6.1., alinéas 1^{er} et 2, du même arrêté, modifiée par l'arrêté royal du 10 juillet 2022, les mots « prises de courant » sont chaque fois remplacés par les mots « socles de prise de courant ».

Art. 26. A l'annexe 1, livre 1, partie 5, chapitre 5.2., section 5.2.6., sous-section 5.2.6.2., point c, alinéa 3, premier tiret, du même arrêté, modifiée par l'arrêté royal du 10 juillet 2022, les mots « prises de courant » sont remplacés par les mots « socles de prise de courant ».

Art. 27. A l'annexe 1, livre 1, partie 5, chapitre 5.2., section 5.2.9., sous-section 5.2.9.6., du même arrêté, modifiée par l'arrêté royal du 10 juillet 2022, les modifications suivantes sont apportées :

1° dans le texte français de l'alinéa 3, les mots « prises de courant » sont remplacés par les mots « socles de prise de courant » ;

2° dans le texte néerlandais de l'alinéa 4, le mot « stopcontacten » est remplacé par le mot « contactdozen ».

Art. 28. A l'annexe 1, livre 1, partie 5, chapitre 5.2., section 5.2.9., sous-section 5.2.9.12., point a, alinéas 1^{er} et 2 du même arrêté, modifiée par l'arrêté royal du 10 juillet 2022, le mot « lieux » est chaque fois remplacé par le mot « installations ».

Art. 29. A l'annexe 1, livre 1, partie 5, chapitre 5.2., section 5.2.9., sous-section 5.2.9.13., du même arrêté, modifiée par l'arrêté royal du 10 juillet 2022, les modifications suivantes sont apportées :

1° au point a, le mot « lieux » est chaque fois remplacé par le mot « installations » ;

2° aux points b.1 et c.1 dans le texte néerlandais, le mot « regulatie » est remplacé par le mot « regeling » ;

3° aux points b.2 et c.2, le mot « locaux » est remplacé par le mot « installations » ;

4° le point b.14 est remplacé comme suit :

« **b.14. Affichage de la présence d'une installation de panneaux électriques chauffants**

Art. 22. In de Franse tekst van bijlage 1, boek 1, deel 4, hoofdstuk 4.4., afdeling 4.4.3., onderafdeling 4.4.3.3., eerste alinea, eerste streepje, van hetzelfde besluit, gewijzigd bij het koninklijk besluit van 10 juli 2022, worden de woorden "prise de courant" vervangen door de woorden "socle de prise de courant".

Art. 23. In bijlage 1, boek 1, deel 4, hoofdstuk 4.4., afdeling 4.4.4., onderafdeling 4.4.4.2., van hetzelfde besluit, gewijzigd bij het koninklijk besluit van 10 juli 2022, worden de volgende wijzigingen aangebracht:

1° de woorden "van elektrische installaties van huishoudelijke ruimten" worden vervangen door de woorden "van huishoudelijke installaties";

2° de woorden "van de geleiders" worden vervangen door de woorden "van de actieve geleiders".

Art. 24. In bijlage 1, boek 1, deel 5, hoofdstuk 5.2., afdeling 5.2.1., onderafdeling 5.2.1.2., tabel 5.1., van hetzelfde besluit, gewijzigd bij het koninklijk besluit van 10 juli 2022, wordt de derde rij (1 en 0,75) vervangen als volgt:

Art. 25. In de Franse tekst van bijlage 1, boek 1, deel 5, hoofdstuk 5.2., afdeling 5.2.6., onderafdeling 5.2.6.1., eerste en tweede alinea, van hetzelfde besluit, gewijzigd bij het koninklijk besluit van 10 juli 2022, worden de woorden "prises de courant" telkens vervangen door de woorden "socles de prise de courant".

Art. 26. In bijlage 1, boek 1, deel 5, hoofdstuk 5.2., afdeling 5.2.6., onderafdeling 5.2.6.2., punt c, derde alinea, eerste streepje, van hetzelfde besluit, gewijzigd bij het koninklijk besluit van 10 juli 2022, wordt het woord "stopcontacten" vervangen door het woord "contactdozen".

Art. 27. In bijlage 1, boek 1, deel 5, hoofdstuk 5.2., afdeling 5.2.9., onderafdeling 5.2.9.6., van hetzelfde besluit, gewijzigd bij het koninklijk besluit van 10 juli 2022, worden de volgende wijzigingen aangebracht:

1° in de Franse tekst van de derde alinea, worden de woorden "prise de courant" vervangen door de woorden "socles de prise de courant";

2° in de Nederlandse tekst van de vierde alinea, wordt het woord "stopcontacten" vervangen door het woord "contactdozen".

Art. 28. In bijlage 1, boek 1, deel 5, hoofdstuk 5.2., afdeling 5.2.9., onderafdeling 5.2.9.12., punt a, eerste en tweede alinea, van hetzelfde besluit, gewijzigd bij het koninklijk besluit van 10 juli 2022, wordt het woord "ruimten" telkens vervangen door het woord "installaties".

Art. 29. In bijlage 1, boek 1, deel 5, hoofdstuk 5.2., afdeling 5.2.9., onderafdeling 5.2.9.13., van hetzelfde besluit, gewijzigd bij het koninklijk besluit van 10 juli 2022, worden de volgende wijzigingen aangebracht:

1° in punt a, wordt het woord "ruimten" telkens vervangen door het woord "installaties";

2° in de punten b.1 en c.1 in de Nederlandse tekst, wordt het woord "regulatie" vervangen door het woord "regeling";

3° in de punten b.2 en c.2, wordt het woord "lokalen" vervangen door het woord "installaties";

4° punt b.14 wordt vervangen als volgt:

"**b.14. Waarschuwing van de aanwezigheid van een installatie met elektrische verwarmingspanelen**

Dans les installations domestiques où ce système de chauffage est installé, l'avis suivant figure au moins sur le schéma unifilaire et le plan de position de l'installation domestique : « Les plafonds (planchers) sont équipés d'un système de chauffage électrique. Aucun travail ne peut y être effectué qui nuit à l'isolement électrique de ce système, à sa tenue thermique (85° C) ou à sa tenue mécanique. » » ;

5° dans le texte néerlandais du point c.4, les mots « groter is dan lager dan of gelijk aan » sont remplacés par les mots « hoger is dan ».

Art. 30. L'annexe 1, livre 1, partie 5, chapitre 5.2., section 5.2.9., sous-section 5.2.9.15., point b, alinéa 1^{er}, du même arrêté, modifiée par l'arrêté royal du 10 juillet 2022, est complétée par un quatrième tiret, rédigé comme suit :

« - 1^{er} alinéa du point a. de la sous-section 5.2.9.12. ».

Art. 31. A l'annexe 1, livre 1, partie 5, chapitre 5.3., section 5.3.3., sous-section 5.3.3.4., du même arrêté, modifiée par l'arrêté royal du 10 juillet 2022, les modifications suivantes sont apportées :

1° dans le texte français du titre et des alinéas 1^{er} et 2, les mots « prises de courant » et « prises » sont chaque fois remplacés par les mots « socles de prise de courant » ;

2° dans le texte néerlandais du titre et de l'alinéa 1^{er}, le mot « stopcontacten » est chaque fois remplacé par le mot « contactdozen ».

Art. 32. A l'annexe 1, livre 1, partie 5, chapitre 5.3., section 5.3.3., sous-section 5.3.3.5., point a, alinéa 4, du même arrêté, modifiée par l'arrêté royal du 10 juillet 2022, les modifications suivantes sont apportées :

1° le huitième tiret est remplacé comme suit :

« - le dispositif à refermeture automatique ne peut pas être couplé au dispositif de protection à courant différentiel-résiduel qui alimentent les circuits visés aux points 3 et 4 de l'alinéa 5 du point b. de la sous-section 4.2.4.3. » ;

2° dans le texte néerlandais du sixième tiret, le mot « resettijd » est remplacé par les mots « hersteltijd (resettijd) ».

Art. 33. A l'annexe 1, livre 1, partie 5, chapitre 5.3., section 5.3.4., sous-section 5.3.4.2., du même arrêté, modifiée par l'arrêté royal du 10 juillet 2022, les modifications suivantes sont apportées :

1° dans le texte français du point f, alinéa 1^{er}, les mots « aux bornes de la prise de courant » sont abrogés ;

2° dans le point g, alinéa 2, les mots « Dans les lieux domestiques et dans ceux » sont remplacés par les mots « Dans les installations domestiques et dans les lieux » ;

3° dans le texte néerlandais du point h.2, sixième tiret, troisième rond, le mot « resetsysteem » est remplacé par les mots « herstelsysteem (resetsysteem) ».

Art. 34. A l'annexe 1, livre 1, partie 5, chapitre 5.3., section 5.3.5., sous-section 5.3.5.1., du même arrêté, modifiée par l'arrêté royal du 10 juillet 2022, les modifications suivantes sont apportées :

1° au point a, l'alinéa 3 est remplacé par ce qui suit :

« Dans les installations domestiques, les tableaux de répartition et de manœuvre sont de classe I ou II, avec paroi arrière et porte, conformes à la norme y relative homologuée par le Roi ou enregistrée par le NBN ou à des dispositions qui assurent un niveau de sécurité au moins équivalent à celui défini dans cette norme. L'inamovibilité de la paroi arrière est assurée pendant toute la durée de vie dudit matériel (à partir de son installation et de son raccordement). » ;

2° au point b, alinéa 2, les mots « Dans les installations électriques des lieux domestiques » sont remplacés par les mots « Dans les installations domestiques » ;

3° au point c, alinéa 1^{er}, le texte est complété comme suit :

« Dans les installations domestiques, les tableaux de répartition et de manœuvre sont facilement accessibles sans moyens spéciaux. ».

Art. 35. A l'annexe 1, livre 1, partie 5, chapitre 5.3., section 5.3.5., sous-section 5.3.5.2., du même arrêté, modifiée par l'arrêté royal du 10 juillet 2022, les modifications suivantes sont apportées :

1° dans le texte français des titres de la sous-section 5.3.5.2. et du point a et de l'alinéa 1^{er}, les mots « prises de courant » et « prises » sont chaque fois remplacés par les mots « socles de prise de courant » ;

In de huishoudelijke installaties waar dit verwarmingssysteem geïnstalleerd is, komt de volgende waarschuwing ten minste in het eendraadsschema en het situatieplan van de huishoudelijke installatie voor: "De plafonds (vloeren) zijn uitgerust met een elektrisch verwarmingssysteem. Er mogen geen werken worden uitgevoerd die de elektrische isolatie van dit systeem en het thermisch (85°C) of mechanisch gedrag ervan schaden."";

5° in de Nederlandse tekst van punt c.4, worden de woorden "groter is dan lager dan of gelijk aan" vervangen door de woorden "hoger is dan".

Art. 30. Bijlage 1, boek 1, deel 5, hoofdstuk 5.2., afdeling 5.2.9., onderafdeling 5.2.9.15., punt b, eerste alinea, van hetzelfde besluit, gewijzigd bij het koninklijk besluit van 10 juli 2022, wordt aangevuld met een vierde streepje, luidende:

"- de 1^{ste} alinea van punt a. van onderafdeling 5.2.9.12.".

Art. 31. In bijlage 1, boek 1, deel 5, hoofdstuk 5.3., afdeling 5.3.3., onderafdeling 5.3.3.4., van hetzelfde besluit, gewijzigd bij het koninklijk besluit van 10 juli 2022, worden de volgende wijzigingen aangebracht:

1° in de Franse tekst van de titel en de eerste en tweede alinea, worden de woorden "prises de courant" et "prises" telkens vervangen door de woorden "socles de prise de courant";

2° in de Nederlandse tekst van de titel en eerste alinea, wordt het woord "stopcontacten" telkens vervangen door het woord "contactdozen".

Art. 32. In bijlage 1, boek 1, deel 5, hoofdstuk 5.3., afdeling 5.3.3., onderafdeling 5.3.3.5., punt a, vierde alinea, van hetzelfde besluit, gewijzigd bij het koninklijk besluit van 10 juli 2022, worden de volgende wijzigingen aangebracht:

1° het achtste streepje wordt vervangen als volgt:

"- het toestel voor automatische wederinschakeling mag niet met de differentieelstroombeschermingsinrichting voor de voeding van de stroombanen bedoeld in de punten 3 en 4 van de vijfde alinea van punt b. van onderafdeling 4.2.4.3. gekoppeld worden.";

2° in de Nederlandse tekst van het zesde streepje, wordt het woord "resettijd" vervangen door de woorden "hersteltijd (resettijd)".

Art. 33. In bijlage 1, boek 1, deel 5, hoofdstuk 5.3., afdeling 5.3.4., onderafdeling 5.3.4.2., van hetzelfde besluit, gewijzigd bij het koninklijk besluit van 10 juli 2022, worden de volgende wijzigingen aangebracht:

1° in de Franse tekst van punt f, eerste alinea, worden de woorden "aux bornes de la prise de courant" opgeheven;

2° in punt g, tweede alinea, worden de woorden "In de huishoudelijke lokalen en in deze" vervangen door de woorden "In de huishoudelijke installaties en in de ruimten";

3° in de Nederlandse tekst van punt h.2, zesde streepje, derde bolletje, wordt het woord "resetsysteem" vervangen door de woorden "herstelsysteem (resetsysteem)".

Art. 34. In bijlage 1, boek 1, deel 5, hoofdstuk 5.3., afdeling 5.3.5., onderafdeling 5.3.5.1., van hetzelfde besluit, gewijzigd bij het koninklijk besluit van 10 juli 2022, worden de volgende wijzigingen aangebracht:

1° in punt a, wordt de derde alinea vervangen als volgt:

"In huishoudelijke installaties zijn de schakel- en verdeelborden van de klasse I of II die voorzien zijn van een achterwand en deur, conform de desbetreffende door de Koning bekrachtigde norm of door het NBN geregistreerde norm of beantwoordend aan bepalingen die ten minste een gelijkwaardig veiligheidsniveau bieden als die bepaald in deze norm. De achterwand mag niet kunnen worden weggenomen tijdens de gebruiksduur van dit materieel (vanaf het ogenblik dat het schakel- en verdeelbord is geplaatst en aangesloten).";

2° in punt b, tweede alinea, worden de woorden "In elektrische installaties van huishoudelijke ruimten" vervangen door de woorden "In huishoudelijke installaties";

3° in punt c, eerste alinea, wordt de tekst aangevuld als volgt:

"In huishoudelijke installaties, zijn de schakel- en verdeelborden gemakkelijk bereikbaar zonder speciale middelen.".

Art. 35. In bijlage 1, boek 1, deel 5, hoofdstuk 5.3., afdeling 5.3.5., onderafdeling 5.3.5.2., van hetzelfde besluit, gewijzigd bij het koninklijk besluit van 10 juli 2022, worden de volgende wijzigingen aangebracht:

1° in de Frans tekst van de titels van onderafdeling 5.3.5.2. en punt a en van de eerste alinea, worden de woorden "prises de courant" et "prises" telkens vervangen door de woorden "socles de prise de courant";

2° dans le texte néerlandais du titre de la sous-section 5.3.5.2., le mot « Stopcontacten » est remplacé par le mot « Contactdozen » ;

3° dans le texte néerlandais du titre du point a, les mots « Ingebruikname van stopcontacten » sont remplacés par les mots « Uitvoering van contactdozen » ;

4° dans le texte de l'alinéa 5 du point a, la phrase « L'installation des socles fixes de prise de courant à raccordement à l'arrière est admise pour autant que les conducteurs y connectés soient des conducteurs souples dont les brins des extrémités sont solidarités soit par un embout serti à l'aide d'un outil, soit au moyen de tout autre dispositif assurant un résultat au moins équivalent. » est abrogée ;

5° le point b est remplacé comme suit :

« b. Règles spécifiques pour les installations domestiques »

Les socles de prise de courant, à l'exception de ceux à TBTS, comportent tous un contact de terre relié au conducteur de protection de la canalisation électrique, sauf si le socle de prise de courant est alimenté à travers un transformateur de séparation des circuits individuel conforme aux dispositions du point c. de la sous-section 4.2.3.3. Ils sont d'un type tel que mentionné au point b. de la sous-section 4.2.2.3., à l'exception des cas suivants :

- pour les socles de prise de courant placés dans les tableaux de répartition et de manœuvre ;

- pour les socles de prise de courant, avec une tension assignée de 400 V en courant alternatif, destinés seulement et uniquement à l'alimentation d'appareils mobiles à poste fixe.

Le nombre de socles de prise de courant simples ou multiples est limité à huit par circuit terminal.

Les circuits alimentant les appareils d'éclairage sont au moins au nombre de deux circuits distincts pour les unités d'habitation qui comprennent plus de deux locaux et/ou emplacements.

Certains circuits peuvent alimenter simultanément des socles de prise de courant, des appareils d'éclairage et d'autres appareils fixes, à l'exception des appareils fixes des circuits dédiés et visés dans la sous-section 5.2.1.2. Les prescriptions applicables à ces circuits sont celles relatives aux circuits alimentant des socles de prise de courant, un appareil fixe ou un ensemble d'appareils fixes commandé par un appareil de manœuvre commun étant assimilé à un socle de prise de courant. ».

Art. 36. A l'annexe 1, livre 1, partie 5, chapitre 5.3., section 5.3.5., sous-section 5.3.5.3., du même arrêté, modifiée par l'arrêté royal du 10 juillet 2022, les modifications suivantes sont apportées :

1° l'alinéa 2 du point a est remplacé par ce qui suit :

« Les dispositifs de protection à courant différentiel-résiduel placés dans les installations domestiques sont au moins du type A ; ceux qui sont placés en tête de l'installation électrique ont une intensité nominale au moins égale à 40 A. » ;

2° le point f est remplacé par ce qui suit :

« f. Composantes continues perturbatrices »

Lorsque du matériel électrique susceptible d'être le siège d'un courant asymétrique engendrant des composantes continues est installé en aval d'un dispositif de protection à courant différentiel-résiduel, des précautions sont prises pour qu'en cas de défaut à la terre, les composantes continues dans cette faute ne perturbent pas le fonctionnement des dispositifs de protection au point de compromettre la sécurité des personnes. Il en est ainsi pour certains matériels électriques comportant des dispositifs à semi-conducteurs (diodes, thyristors...).

Pour éviter de telles perturbations, l'une des mesures suivantes est prise :

- le matériel électrique choisi ne produit pas de courant continu susceptible de perturber le fonctionnement d'un dispositif de protection ; il en est ainsi pour les dispositifs à commande par train d'alternances ou par contrôle de phase symétrique ;

- le matériel électrique produisant ou utilisant le courant continu est réalisé suivant les règles applicables à la classe II ;

- le matériel électrique produisant le courant continu est alimenté par un transformateur de séparation des circuits ;

- le dispositif de protection à courant différentiel-résiduel est construit de telle manière que son fonctionnement reste garanti lors de l'apparition d'une faute d'isolation avec une composante continue perturbatrice ;

2° in de Nederlandse tekst van de titel van onderafdeling 5.3.5.2., wordt het woord "Stopcontacten" vervangen door het woord "Contactdozen";

3° in de Nederlandse tekst van de titel van punt a, worden de woorden "Ingebruikname van stopcontacten" vervangen door de woorden "Uitvoering van contactdozen";

4° in de tekst van de vijfde alinea van punt a, wordt de zin "De installatie van wandcontactdozen met aansluiting aan achterzijde is toegelaten voor zover de aangesloten geleiders buigzame geleiders zijn waarvan de samenstellende draadjes van de uiteinden worden samengehouden door hetzij samenknijpende hulzen door middel van een gepast werktuig aangebracht, hetzij elk ander systeem dat minstens een gelijkwaardig resultaat verzekert." opgeheven;

5° punt b wordt vervangen als volgt:

"b. Specifieke regels voor huishoudelijke installaties

De contactdozen, met uitzondering van deze op ZLVS, worden voorzien van een aardingscontact dat verbonden is met de beschermingsgeleider van de elektrische leiding behalve wanneer de contactdoos gevoed wordt via een individuele beschermingstransformator overeenkomstig de voorschriften van punt c. van onderafdeling 4.2.3.3. Zij zijn van een type zoals vermeld in punt b. van onderafdeling 4.2.2.3., uitgezonderd in de volgende gevallen:

- voor de contactdozen gemonteerd in de schakel- en verdeelborden;

- voor de contactdozen, met een toegekende spanning van 400 V in wisselstroom, die uitsluitend bestemd zijn voor de voeding van verplaatsbare toestellen met vaste standplaats.

Per eindstroombaan blijft het aantal enkelvoudige of meervoudige contactdozen beperkt tot acht.

Ten minste twee afzonderlijke stroombanen zorgen voor de voeding van de verlichtingstoestellen voor de wooneenheden die meer dan twee lokalen en/of plaatsen bevatten.

Bepaalde stroombanen mogen zowel contactdozen, verlichtingstoestellen en andere vaste toestellen voeden, met uitzondering van de vaste toestellen van de toegekende stroombanen die in onderafdeling 5.2.1.2. worden bedoeld. De voorschriften van toepassing op deze stroombanen zijn deze betreffende de voedingsstroombanen van contactdozen waarbij één vast toestel of een geheel van vaste toestellen bediend door een gemeenschappelijk bedieningstoestel gelijkgesteld wordt met een contactdoos.".

Art. 36. In bijlage 1, boek 1, deel 5, hoofdstuk 5.3., afdeling 5.3.5., onderafdeling 5.3.5.3., van hetzelfde besluit, gewijzigd bij het koninklijk besluit van 10 juli 2022, worden de volgende wijzigingen aangebracht:

1° de tweede alinea van punt a wordt vervangen als volgt:

"De differentieelstroombeschermingsinrichtingen die worden geplaatst in huishoudelijke installaties zijn ten minste van het type A; deze geplaatst aan het begin van de elektrische installatie hebben een nominale stroomsterkte van ten minste 40 A.";

2° punt f wordt vervangen als volgt:

"f. Versturende gelijkstroomcomponenten

Wanneer elektrisch materieel oorzaak kan zijn van een asymmetrische stroom door gelijkstroomcomponenten en het stroomafwaarts geplaatst is van een differentieelstroombeschermingsinrichting worden maatregelen getroffen opdat in geval van een aardfout, de gelijkstroomcomponenten in deze fout de werking van de beschermingstoestellen niet in die mate kunnen beïnvloeden dat de veiligheid van de personen in het gedrang komt. Dit is het geval voor bepaald elektrisch materieel dat halfgeleiderschakelingen bevat (dioden, thyristoren...).

Om dergelijke storingen te vermijden wordt een van volgende maatregelen getroffen:

- keuze van elektrisch materieel dat geen gelijkstroom voortbrengt die in staat is de werking van het beschermingstoestel te verstoren; dit is het geval voor toestellen met bediening door reeksalternaties of door symmetrische fasecontrole;

- het elektrisch materieel dat gelijkstroom voortbrengt of gebruikt, wordt uitgevoerd volgens de regels toepasselijk op de klasse II;

- het elektrisch materieel dat gelijkstroom voortbrengt wordt gevoed via een scheidingstransformator;

- de differentieelstroombeschermingsinrichting is zo gebouwd dat haar werking gewaarborgd blijft bij het ontstaan van een isolatiefout met een versturende gelijkstroomcomponent;

- le dispositif de protection à courant différentiel-résiduel est installé conjointement et en coordination avec un dispositif de détection à courant différentiel-résiduel continu qui mettent hors service le matériel électrique lors de l'apparition d'une faute d'isolation avec une composante continue perturbatrice. » ;

3° dans le texte français du point h, alinéa 2, les mots « dans les lieux domestiques. » sont remplacés par les mots « dans les installations domestiques. ».

Art. 37. A l'annexe 1, livre 1, partie 5, chapitre 5.3., section 5.3.5., sous-section 5.3.5.5., du même arrêté, modifiée par l'arrêté royal du 10 juillet 2022, les modifications suivantes sont apportées :

1° le point a est remplacé par ce qui suit :

« a. Ininterchangeabilité »

Dans les installations domestiques, seuls les coupe-circuits à fusibles ou petits disjoncteurs à broches et les petits disjoncteurs sont admis pour la protection des circuits. De plus, dans ces installations électriques et pour autant que la canalisation électrique à protéger ait une section inférieure à 10 mm², les coupe-circuits à fusibles et les petits disjoncteurs à broches sont, par construction, tels que le remplacement d'un élément ne puisse pas se faire au moyen d'un élément dont le courant nominal est plus élevé que celui qui est prévu pour protéger la canalisation électrique.

Si les éléments de calibrage de ces dispositifs de protection ne sont pas solidaires par construction de la barrette de connexion, ils sont conformes soit à la norme y relative homologuée par le Roi ou enregistrée par le NBN soit à des dispositions qui assurent un niveau de sécurité au moins équivalent à celui défini dans cette norme. » ;

2° l'alinéa 2 du point e est remplacé par ce qui suit :

« Dans les installations domestiques, l'intensité du courant de court-circuit présumé en monophasé aux bornes aval des premiers dispositifs de protection contre les surintensités, placés après le ou les dispositif(s) de protection à courant différentiel-résiduel généraux, ne peut excéder 3000 A. » ;

3° au point e, alinéa 3, quatrième tiret, les mots « ou enregistrée par le NBN » sont insérés après les mots « homologuée par le Roi » ;

4° le point j est remplacé par ce qui suit :

« j. Dispositif de protection contre les surintensités du gestionnaire de réseau de distribution pour les raccordements »

Dans les installations domestiques et non domestiques raccordées au réseau public de distribution, le dispositif de protection contre les surintensités du gestionnaire de réseau de distribution assure la protection contre les surcharges et les courts-circuits de la première canalisation électrique située en aval du coffret (avec ou sans comptage) du gestionnaire de réseau de distribution jusqu'au premier point de connexion, à condition que la nature, la composition et la section de cette canalisation électrique restent inchangées sur tout le trajet. ».

Art. 38. A l'annexe 1, livre 1, partie 5, chapitre 5.3., section 5.3.6., sous-section 5.3.6.1., du même arrêté, modifiée par l'arrêté royal du 10 juillet 2022, les mots « aux installations électriques dans les lieux domestiques. » sont remplacés par les mots « aux installations domestiques. ».

Art. 39. A l'annexe 1, livre 1, partie 5, chapitre 5.4., section 5.4.2., sous-section 5.4.2.1., du même arrêté, modifiée par l'arrêté royal du 10 juillet 2022, les modifications suivantes sont apportées :

1° dans le texte néerlandais des points b.2.2 b), b.4 et c.2 4°, les mots « baren » et « aardingsbaren » sont chaque fois remplacés respectivement par les mots « staven » et « aardingsstaven » ;

2° dans le texte néerlandais du point b.1.2, les mots « moet bestaan » sont remplacés par les mots « is vervaardigd » ;

3° le texte néerlandais du point b.1.4 est remplacé par ce qui suit :

« b.1.4. Aard van het metaal waaruit de aardingslus is samengesteld »

De volle geleider is vervaardigd uit blank gehard elektrolytisch koper of uit verlood koper.

Dit laatste wordt aangewend wanneer het terrein waarin de geleider geplaatst wordt vermoedelijk niet de nodige waarborgen biedt tegen schadelijke corrosieve inwerking op het koper. De geleider met zeven samengeslagen draden is vervaardigd uit gehard koper. » ;

4° le point b.1.5 est remplacé par ce qui suit :

« b.1.5. Pose et attache de la boucle de terre à fond de fouille »

- de differentieelstroombeschermingsinrichting wordt geïnstalleerd samen en in coördinatie met een detectieapparaat voor residuele gelijkstroom die het elektrisch materieel uitschakelen bij het ontstaan van een isolatiefout met een versturende gelijkstroomcomponent.”;

3° in de Franse tekst van punt h, tweede alinea, worden de woorden “dans les lieux domestiques.” vervangen door de woorden “dans les installations domestiques.”.

Art. 37. In bijlage 1, boek 1, deel 5, hoofdstuk 5.3., afdeling 5.3.5., onderafdeling 5.3.5.5., van hetzelfde besluit, gewijzigd bij het koninklijk besluit van 10 juli 2022, worden de volgende wijzigingen aangebracht:

1° punt a wordt vervangen als volgt:

“a. Niet-verwisselbaarheid”

In huishoudelijke installaties worden enkel smeltzekeringen of kleine vermogensschakelaars met pennen en kleine vermogensschakelaars toegelaten voor de bescherming van de stroombanen. Bovendien, en voor zover de te beschermen elektrische leiding een doorsnede heeft die kleiner is dan 10 mm², worden de smeltzekeringen en de kleine vermogensschakelaars met pennen in deze elektrische installaties zodanig opgevat dat het element niet kan vervangen worden door een element met een nominale stroomsterkte die groter is dan die voorzien is om de elektrische leiding te beschermen.

Indien de kalibreerelementen van deze beschermingen geen geheel vormen met de aansluitstrip zijn zij conform de desbetreffende door de Koning bekrachtigde of door het NBN geregistreerde norm of beantwoorden zij aan bepalingen die een ten minste gelijkwaardig veiligheidsniveau bieden als die bepaald in deze norm.”;

2° de tweede alinea van punt e wordt vervangen als volgt:

“In huishoudelijke installaties mag de te verwachten eenfasige kortsluitstroom aan de uitgangsklemmen van de eerste reeks beschermingsinrichtingen tegen overstroom, geplaatst na de algemene differentieelstroombeschermingsinrichting(en), niet groter zijn dan 3000 A.”;

3° in punt e, derde alinea, vierde streepje, worden de woorden “of door het NBN geregistreerde” ingevoegd na de woorden “de Koning bekrachtigde”;

4° punt j wordt vervangen als volgt:

“j. Beschermingsinrichting tegen overstroom van de distributienet-beheerder bij aansluitingen”

Bij huishoudelijke en niet-huishoudelijke installaties die verbonden zijn met het openbaar distributienet verzekert de beschermingsinrichting tegen overstroom van de distributienetbeheerder de bescherming tegen zowel overbelasting als kortsluiting van de eerste elektrische leiding die zich stroomafwaarts bevindt van de kast (met of zonder meter) van de distributienetbeheerder tot aan het eerste verbindingspunt en dit voor zover de aard, samenstelling en doorsnede van deze elektrische leiding onveranderd blijven overheen het traject.”.

Art. 38. In bijlage 1, boek 1, deel 5, hoofdstuk 5.3., afdeling 5.3.6., onderafdeling 5.3.6.1., van hetzelfde besluit, gewijzigd bij het koninklijk besluit van 10 juli 2022, worden de woorden “op elektrische installaties ondergebracht in huishoudelijke ruimten.” vervangen door de woorden “op huishoudelijke installaties.”.

Art. 39. In bijlage 1, boek 1, deel 5, hoofdstuk 5.4., afdeling 5.4.2., onderafdeling 5.4.2.1., van hetzelfde besluit, gewijzigd bij het koninklijk besluit van 10 juli 2022, worden de volgende wijzigingen aangebracht:

1° in de Nederlandse tekst van de punten b.2.2 b), b.4. en c.2 4°, woorden de woorden “baren”, en “aardingsbaren”, telkens respectievelijk vervangen door de woorden “staven” en “aardingsstaven”;

2° in de Nederlandse tekst van punt b.1.2, worden de woorden “moet bestaan” vervangen door de woorden “is vervaardigd”;

3° de Nederlandse tekst van punt b.1.4 wordt vervangen als volgt:

“b.1.4. Aard van het metaal waaruit de aardingslus is samengesteld”

De volle geleider is vervaardigd uit blank gehard elektrolytisch koper of uit verlood koper.

Dit laatste wordt aangewend wanneer het terrein waarin de geleider geplaatst wordt vermoedelijk niet de nodige waarborgen biedt tegen schadelijke corrosieve inwerking op het koper. De geleider met zeven samengeslagen draden is vervaardigd uit gehard koper.”;

4° punt b.1.5 wordt vervangen als volgt:

“b.1.5. Plaatsing en vasthechting van de aardingslus op de bodem van de funderingsleuf”

La boucle de terre est placée contre les terrains nus à fond de fouille et recouverte de bonne terre de manière à n'être, en aucun cas, en contact avec les matériaux constituant les murs de fondation (mortier de propreté, béton, armature métallique...). Pour fixer la boucle de terre au sol du fond de la fouille, sont uniquement utilisés des objets en cuivre ou en une matière n'ayant pas d'action corrosive sur le métal du conducteur constituant la boucle de terre. » ;

5° le point b.3 est remplacé par ce qui suit :

« **b.3. Conducteur métallique enfoui horizontalement dans le sol**

Le conducteur métallique enfoui horizontalement dans le sol est un conducteur plein de section circulaire, en cuivre nu ou en cuivre plombé. Ce dernier est utilisé lorsque le terrain dans lequel il est placé est présumé ne pas offrir les garanties nécessaires quant à l'absence d'une action corrosive dommageable sur le cuivre. Sa section est une section géométrique. Elle est de 35 mm² au moins. Le conducteur est enfoui à une profondeur d'au moins 0,80 m et celui-ci a une longueur minimale de 15 mètres. » ;

6° le texte néerlandais du point b.5 est remplacé par ce qui suit :

« **b.5. Aardingsstaven**

Aardingsstaven zijn vol en hebben een cirkelvormige doorsnede. Hun diameter bedraagt ten minste hetzij 14 mm wanneer zij vervaardigd zijn uit koper of verkoperd staal, hetzij 19 mm wanneer zij zijn vervaardigd uit gegalvaniseerd staal. » ;

7° le point b.6 est remplacé par ce qui suit :

« **b.6. Les piquets de terre**

Les piquets de terre sont constitués d'un profilé métallique droit ou tordu en hélice. Si les piquets de terre sont en acier galvanisé, le cercle dans lequel s'inscrit la section orthogonale du profilé a un diamètre minimal de 45 mm et l'épaisseur moyenne des ailes est d'au moins 3,5 mm. Les piquets de terre ont une résistance à la rupture par traction d'au moins 450 N/mm². Si les piquets de terre sont en alliage de cuivre résistant à la corrosion, le cercle dans lequel s'inscrit leur section minimale a un diamètre d'au moins 19 mm. L'épaisseur des ailes est d'au moins 3 mm. Ils ont une résistance à la rupture par traction d'au moins 600 N/mm². » ;

8° le point b.7 est remplacé par ce qui suit :

« **b.7. Les conducteurs enfoncés verticalement dans le sol**

Les conducteurs enfoncés dans le sol sont en cuivre électrolytique recuit nu, de 50 mm² de section géométrique au moins. Le conducteur est enfoncé dans le sol par des vibrations mécaniques. A l'extrémité du conducteur, est fixée une pointe en acier pour éviter tout endommagement du conducteur lors de son enfoncement. Le conducteur a une longueur minimale de 6 mètres. » ;

9° le texte néerlandais du point b.8 est remplacé par ce qui suit :

« **b.8. Verbinding tussen verschillende delen**

b.8.1. Koperen of verkoperde stalen staven

De verbinding van verschillende elementen koperen of verkoperde stalen staven wordt verwezenlijkt door middel van schroefmoffen uit brons of een koperlegering met een minimumlengte van 60 mm. De met elkaar verbonden staven raken elkaar in het midden van de mof.

b.8.2. Aardingsstaaf uit gegalvaniseerd staal

De verbinding van gegalvaniseerde stalen staven wordt verwezenlijkt door middel van een zelfborgende koppeling die elk gevaar voor inwendige corrosie uitsluit. De koppeling mag noch de uitwendige diameter, noch de stevigheid, noch de elektrische geleidbaarheid van de gekoppelde staven veranderen.

b.8.3. Aardingspennen uit een koperlegering

De verbinding van aardingspennen uit een koperlegering wordt verwezenlijkt door middel van zelfborgende koppeling waarbij de stift een geheel vormt met een mof uit brons of een koperlegering met een lengte van ten minste 60 mm.

b.8.4. In de grond gedreven koperen geleiders

De in de grond gedreven koperen geleider is vervaardigd uit één stuk. » ;

10° le point c.1 est remplacé par ce qui suit :

« **c.1. Champ d'application**

La prise de terre commune est d'application sur chaque immeuble à appartements qui est construit après l'entrée vigueur de l'annexe 1, livre 1, partie 5, chapitre 5.4., section 5.4.2., sous-section 5.4.2.1., point c.1. L'immeuble peut comprendre aussi des installations non-domestiques.

De aardingslus wordt rechtstreeks tegen de grond aangebracht op de bodem van de funderingssleuf en zodanig met aarde bedekt dat ze in geen enkel geval in aanraking komt met het materiaal van de funderingsmuren (mortel, beton, bewapening...). Om de aardingslus op de bodem van de funderingssleuf ter plaatse te houden worden uitsluitend bevestigingsmiddelen gebruikt uit koper of een materiaal dat geen corrosieve werking veroorzaakt op het metaal van de geleider die de aardingslus vormt.”;

5° punt b.3 wordt vervangen als volgt:

“**b.3. Horizontaal in de grond ingegraven metalen geleiders**

De horizontaal in de grond ingegraven metalen geleider is een volle geleider met cirkelvormige doorsnede uit koper of verlood koper. Dit laatste wordt gebruikt wanneer het terrein waarin de geleider geplaatst wordt vermoedelijk niet de nodige waarborgen biedt tegen schadelijke corrosieve inwerking op het koper. Zijn doorsnede is een geometrische doorsnede die ten minste 35 mm² bedraagt. De geleider wordt op een diepte van ten minste 0,80 m ingegraven en deze heeft een minimumlengte van 15 meter.”;

6° de Nederlandse tekst van punt b.5 wordt vervangen als volgt:

“**b.5. Aardingsstaven**

Aardingsstaven zijn vol en hebben een cirkelvormige doorsnede. Hun diameter bedraagt ten minste hetzij 14 mm wanneer zij vervaardigd zijn uit koper of verkoperd staal, hetzij 19 mm wanneer zij zijn vervaardigd uit gegalvaniseerd staal.”;

7° punt b.6 wordt vervangen als volgt:

“**b.6. Aardingspennen**

De aardingspennen zijn vervaardigd uit een recht of schroefvormig metalen profiel. Indien de aardingspennen uit gegalvaniseerde staal zijn vervaardigd, heeft de omschreven cirkel van de orthogonale doorsnede van het profiel ten minste een diameter van 45 mm en de gemiddelde dikte van de vleugels bedraagt ten minste 3,5 mm. Hun trekvastheid bedraagt ten minste 450 N/mm². Indien de aardingspennen uit een koperlegering zijn vervaardigd die aan corrosie weerstaat heeft de omschreven cirkel van de minimumdoorsnede ten minste een diameter van 19 mm. De dikte van de vleugels bedraagt ten minste 3 mm. Hun trekvastheid bedraagt ten minste 600 N/mm².”;

8° punt b.7 wordt vervangen als volgt:

“**b.7. Verticaal in de grond gedreven geleiders**

De in de grond gedreven geleiders zijn vervaardigd uit blank gehard elektrolytisch koper met een geometrische doorsnede van ten minste 50 mm². De geleider wordt in de grond gedreven door mechanische trillingen. Op het uiteinde van de geleider wordt een stalen kop geplaatst teneinde elke beschadiging bij het indrijven te vermijden. De geleider heeft een minimumlengte van 6 meter.”;

9° de Nederlandse tekst van punt b.8 wordt vervangen als volgt:

“**b.8. Verbinding tussen verschillende delen**

b.8.1. Koperen of verkoperde stalen staven

De verbinding van verschillende elementen koperen of verkoperde stalen staven wordt verwezenlijkt door middel van schroefmoffen uit brons of een koperlegering met een minimumlengte van 60 mm. De met elkaar verbonden staven raken elkaar in het midden van de mof.

b.8.2. Aardingsstaaf uit gegalvaniseerd staal

De verbinding van gegalvaniseerde stalen staven wordt verwezenlijkt door middel van een zelfborgende koppeling die elk gevaar voor inwendige corrosie uitsluit. De koppeling mag noch de uitwendige diameter, noch de stevigheid, noch de elektrische geleidbaarheid van de gekoppelde staven veranderen.

b.8.3. Aardingspennen uit een koperlegering

De verbinding van aardingspennen uit een koperlegering wordt verwezenlijkt door middel van zelfborgende koppeling waarbij de stift een geheel vormt met een mof uit brons of een koperlegering met een lengte van ten minste 60 mm.

b.8.4. In de grond gedreven koperen geleiders

De in de grond gedreven koperen geleider is vervaardigd uit één stuk.”;

10° punt c.1 wordt vervangen als volgt:

“**c.1. Toepassingsgebied**

De gemeenschappelijke aardverbinding is van toepassing op elk appartementsgebouw dat gebouwd wordt na de inwerkingtreding van bijlage 1, boek 1, deel 5, hoofdstuk 5.4., afdeling 5.4.2., onderafdeling 5.4.2.1., punt c.1. Het gebouw mag ook niet-huishoudelijke installaties bevatten.

La prise de terre commune peut être également mise en œuvre pour toute nouvelle construction de plusieurs maisons individuelles et/ou de plusieurs immeubles à appartements individuels dont les fondations communes sont prévues lors de la réalisation du projet.

En complément au 1^{er} alinéa, une prise de terre commune peut être aussi placée pour différentes unités d'habitation individuelles situées sur un village de vacances ou un terrain de camping, à condition que ces unités d'habitation appartiennent au propriétaire du village de vacances ou du terrain de camping. Les installations non-domestiques situées sur le village de vacances ou le terrain de camping peuvent être aussi connectées sur cette prise de terre commune. Si une de ces habitations n'appartient pas au propriétaire du village de vacances ou du terrain de camping, celle-ci dispose d'une prise de terre individuelle avec sectionneur de terre. Celle-ci peut rester connectée sur la prise de terre commune. ».

Art. 40. A l'annexe 1, livre 1, partie 5, chapitre 5.4., section 5.4.3., sous-section 5.4.3.6., alinéa 3, du même arrêté, modifiée par l'arrêté royal du 10 juillet 2022, le mot « lieux » est remplacé par le mot « installations ».

Art. 41. A l'annexe 1, livre 1, partie 6, chapitre 6.3., section 6.3.7., point c), quatrième tiret, point 1, du même arrêté royal, modifiée par l'arrêté du 10 juillet 2022, les mots « : unité d'habitation (maison, appartement, autres...) », parties communes d'un ensemble résidentiel » sont abrogés.

Art. 42. A l'annexe 1, livre 1, partie 6, chapitre 6.4., section 6.4.6., sous-section 6.4.6.4., du même arrêté, modifiée par l'arrêté royal du 10 juillet 2022, les modifications suivantes sont apportées :

1° au point b.1, point f), les mots « : unité d'habitation (maison ou appartement) ou parties communes d'un ensemble résidentiel » sont abrogés ;

2° dans le texte néerlandais du point b.4, alinéa 2, le mot « stopcontactdozen » est remplacé par le mot « contactdozen ».

Art. 43. A l'annexe 1, livre 1, partie 6, chapitre 6.5., section 6.5.7., sous-section 6.5.7.2., du même arrêté, modifiée par l'arrêté royal du 10 juillet 2022, les modifications suivantes sont apportées :

1° au point b.1, point d), les mots « : unité d'habitation (maison ou appartement) ou parties communes d'un ensemble résidentiel » sont abrogés ;

2° dans le texte néerlandais du point b.4., alinéa 2, point f), le mot « stopcontactdozen » est remplacé par le mot « contactdozen » ;

3° au point b.5, « 6.5.8, » est inséré entre les mots « sections » et « 8.2.1. ».

Art. 44. A l'annexe 1, livre 1, partie 6, du même arrêté, modifiée par l'arrêté royal du 10 juillet 2022, le chapitre 6.5. est complété par une section 6.5.8., rédigée comme suit :

« Section 6.5.8. Dispositions dérogatoires pour les installations électriques réalisées à partir du 1^{er} juin 2020

Sous-section 6.5.8.1. Parties existantes des installations domestiques réalisées à partir du 1^{er} juin 2020

Les dispositions dérogatoires suivantes sont d'application sur les parties existantes d'installations domestiques dont l'exécution sur place a été entamée à partir du 1^{er} juin 2020 et qui ont fait l'objet d'un contrôle de conformité avant la mise en usage conformément au chapitre 6.4. Certaines dispositions dérogatoires peuvent s'appliquer seulement jusqu'à une date limite de réalisation sur place telle que définie dans les dispositions dérogatoires concernées :

1. Protection contre les chocs électriques par contacts indirects

Il est autorisé, en dérogation aux prescriptions du 5^{ème} alinéa du point b. de la sous-section 4.2.4.3. pour les installations électriques dont l'exécution sur place a été entamée avant l'entrée en vigueur de la présente sous-section, de ne pas protéger les circuits visés aux points 1 et 2 par un dispositif de protection à courant différentiel-résiduel à haute ou très haute sensibilité. Cette dérogation est aussi d'application sur toute modification ou extension non-importante apportée sur ces circuits.

Il est autorisé, en dérogation aux prescriptions du 6^{ème} alinéa du point b. de la sous-section 4.2.4.3. pour les installations électriques dont l'exécution sur place a été entamée avant l'entrée en vigueur de la présente sous-section, de laisser en service plus de huit circuits terminaux par dispositif de protection à courant différentiel-résiduel à haute ou très haute sensibilité.

De gemeenschappelijke aardverbinding mag ook gebruikt worden voor elke nieuwbouw van verscheidene individuele huizen en/of individuele appartementsgebouwen waarvoor de gemeenschappelijke funderingen bij de uitvoering van het ontwerp voorzien worden.

In aanvulling van de 1^{ste} alinea, mag een gemeenschappelijke aardverbinding ook voor verschillende individuele wooneenheden gelegen in een vakantiedorp of campingterrein geplaatst worden, op voorwaarde dat deze wooneenheden behoren aan de eigenaar van het vakantiedorp of het campingterrein. De niet-huishoudelijke installaties gelegen op het vakantiedorp of campingterrein mogen ook op deze gemeenschappelijke aardverbinding aangesloten worden. Indien een van deze wooneenheden individueel niet behoort aan de eigenaar van het vakantiedorp of het campingsterrein, beschikken deze over een individuele aardverbinding met aardingsonderbreker. Deze mag aangesloten blijven op de gemeenschappelijke aardverbinding.".

Art. 40. In bijlage 1, boek 1, deel 5, hoofdstuk 5.4., afdeling 5.4.3., onderafdeling 5.4.3.6., derde alinea, van hetzelfde besluit, gewijzigd bij het koninklijk besluit van 10 juli 2022, wordt het woord "ruimten" vervangen door het woord "installaties".

Art. 41. In bijlage 1, boek 1, deel 6, hoofdstuk 6.3., afdeling 6.3.7., punt c), vierde streepje, punt 1, van hetzelfde besluit, gewijzigd bij het koninklijk besluit van 10 juli 2022, worden de woorden " : wooneenheid (huis, appartement, andere...) ", gemeenschappelijke delen van een residentiële eenheid" opgeheven.

Art. 42. In bijlage 1, boek 1, deel 6, hoofdstuk 6.4., afdeling 6.4.6., onderafdeling 6.4.6.4., van hetzelfde besluit, gewijzigd bij het koninklijk besluit van 10 juli 2022, worden de volgende wijzigingen aangebracht:

1° in punt b.1, punt f), worden de woorden " : wooneenheid (huis of appartement) of gemeenschappelijke delen van een residentieel geheel" opgeheven;

2° in de Nederlandse tekst van punt b.4, tweede alinea, wordt het woord "stopcontactdozen" vervangen door het woord "contactdozen".

Art. 43. In bijlage 1, boek 1, deel 6, hoofdstuk 6.5., afdeling 6.5.7., onderafdeling 6.5.7.2., van hetzelfde besluit, gewijzigd bij het koninklijk besluit van 10 juli 2022, worden de volgende wijzigingen aangebracht:

1° in punt b.1, punt d), worden de woorden " : wooneenheid (huis of appartement) of gemeenschappelijke delen van een residentieel geheel" opgeheven;

2° in de Nederlandse tekst van punt b.4, tweede alinea, punt f), wordt het woord "stopcontactdozen" vervangen door het woord "contactdozen";

3° in punt b.5, wordt "6.5.8." ingevoegd tussen de woorden "afdelingen" en "8.2.1.".

Art. 44. In bijlage 1, boek 1, deel 6, van hetzelfde besluit, gewijzigd bij het koninklijk besluit van 10 juli 2022, wordt het hoofdstuk 6.5. aangevuld met een afdeling 6.5.8., luidende:

"Afdeling 6.5.8. Afwijkende beschikkingen voor elektrische installaties uitgevoerd vanaf 1 juni 2020

Onderafdeling 6.5.8.1. Bestaande gedeelten van huishoudelijke installaties uitgevoerd vanaf 1 juni 2020

De volgende afwijkende beschikkingen zijn van toepassing op de bestaande gedeelten van huishoudelijke installaties waarvan de uitvoering ter plaatse was aangevat vanaf 1 juni 2020 en die het voorwerp hebben uitgemaakt van een gelijkvormigheidscontrole vóór de ingebruikname overeenkomstig hoofdstuk 6.4. Sommige afwijkende beschikkingen zijn alleen van toepassing tot een uiterste datum van uitvoering ter plaatse zoals bepaald in de betrokken afwijkende beschikkingen:

1. Bescherming tegen elektrische schokken door onrechtstreekse aanraking

Het is toegelaten, in afwijking van de voorschriften van de 5^{de} alinea van punt b. van onderafdeling 4.2.4.3., de in de punten 1 en 2 bedoelde stroombanen niet door een differentieelstroombeschermingsinrichting met een grote of zeer grote gevoeligheid te beschermen voor elektrische installaties waarvan de uitvoering ter plaatse is aangevangen vóór de inwerkingtreding van deze onderafdeling. Deze afwijking is ook van toepassing op elke niet belangrijke wijziging of uitbreiding die op deze stroombanen wordt aangebracht.

Het is toegelaten, in afwijking van de voorschriften van de 6^{de} alinea van punt b. van onderafdeling 4.2.4.3., meer dan acht eindstroombanen per differentieelstroombeschermingsinrichting met een grote of zeer grote gevoeligheid in dienst te laten voor elektrische installaties waarvan de uitvoering ter plaatse is aangevangen vóór de inwerkingtreding van deze onderafdeling.

Il est autorisé, en dérogation aux prescriptions du 10^{ème} alinéa du point b. de la sous-section 4.2.4.3. pour les installations électriques dont l'exécution sur place a été entamée avant l'entrée en vigueur de la présente sous-section, de laisser en service un dispositif de protection à courant différentiel-résiduel à haute ou très haute sensibilité pour l'ensemble des circuits d'éclairage et un dispositif de protection à courant différentiel-résiduel à haute ou très haute sensibilité pour chaque autre circuit ou groupe de circuit comportant au maximum seize socles de prise de courant simples ou multiples.

Sous-section 6.5.8.2. Parties existantes des installations non-domestiques réalisées à partir du 1^{er} juin 2020

Les dispositions dérogatoires suivantes sont d'application sur les parties existantes d'installations non-domestiques dont l'exécution sur place a été entamée à partir du 1^{er} juin 2020 et qui ont fait l'objet d'un contrôle de conformité avant la mise en usage conformément au chapitre 6.4. Certaines dispositions dérogatoires peuvent s'appliquer seulement jusqu'à une date limite de réalisation sur place telle que définie dans les dispositions dérogatoires concernées :

1. Dossier de l'installation électrique des parties communes d'un ensemble résidentiel

Il est autorisé, en dérogation aux prescriptions de la section 9.1.1., de se limiter au contenu du dossier d'une installation électrique domestique (section 9.1.2.).

2. Protection contre les chocs électriques par contacts indirects des parties communes d'un ensemble résidentiel

Il est autorisé, en dérogation aux prescriptions du 5^{ème} alinéa du point b. de la sous-section 4.2.4.3. pour les installations électriques dont l'exécution sur place a été entamée avant l'entrée en vigueur de la présente sous-section, de ne pas protéger les circuits visés aux points 1 et 2 par un dispositif de protection à courant différentiel-résiduel à haute ou très haute sensibilité. Cette dérogation est aussi d'application sur toute modification ou extension non-importante apportée sur ces circuits.

Il est autorisé, en dérogation aux prescriptions du 6^{ème} alinéa du point b. de la sous-section 4.2.4.3. pour les installations électriques dont l'exécution sur place a été entamée avant l'entrée en vigueur de la présente sous-section, de laisser en service plus de huit circuits terminaux par dispositif de protection à courant différentiel-résiduel à haute ou très haute sensibilité.

Il est autorisé, en dérogation aux prescriptions du 10^{ème} alinéa du point b. de la sous-section 4.2.4.3. pour les installations électriques dont l'exécution sur place a été entamée avant l'entrée en vigueur de la présente sous-section, de laisser en service un dispositif de protection de protection à courant différentiel-résiduel à haute ou très haute sensibilité pour l'ensemble des circuits d'éclairage et un dispositif de protection à courant différentiel-résiduel à haute ou très haute sensibilité pour chaque autre circuit ou groupe de circuit comportant au maximum seize socles de prise de courant simples ou multiples. ».

Art. 45. A l'annexe 1, livre 1, partie 7, chapitre 7.1., section 7.1.4., du même arrêté, modifiée par l'arrêté royal du 10 juillet 2022, les modifications suivantes sont apportées :

1° dans le texte français de la sous-section 7.1.4.3., tableau 7.2., deuxième et quatrième colonne, les mots « TB + TBT Pour le matériel admis » et « Prises de courant BT » sont remplacés respectivement par les mots « BT + TBT Pour le matériel admis » et « Socles de prise de courant BT » ;

2° dans le texte néerlandais de la sous-section 7.1.4.3., tableau 7.2., quatrième colonne, les mots « LS-stopcontacten » sont remplacés par les mots « LS-contactdozen ».

Art. 46. A l'annexe 1, livre 1, partie 7, chapitre 7.102., section 7.102.1., du même arrêté, modifiée par l'arrêté royal du 10 juillet 2022, l'alinéa 3 est remplacé par ce qui suit :

« Ces dispositions ne s'appliquent pas à l'utilisation des appareils à gaz auxquels s'applique les dispositions du Règlement (UE) 2016/426 du Parlement européen et du Conseil du 9 mars 2016 concernant les appareils brûlant des combustibles gazeux et abrogeant la directive 2009/142/CE. ».

Art. 47. A l'annexe 1, livre 1, partie 8, du même arrêté, modifiée par l'arrêté royal du 10 juillet 2022, le chapitre 8.2. est remplacé par ce qui suit :

« Chapitre 8.2. Dispositions dérogatoires pour les installations électriques domestiques existantes

Het is toegelaten, in afwijking van de voorschriften van de 10^{de} alinea van punt b. van onderafdeling 4.2.4.3., een differentieelstroombeschermingsinrichting met een grote of zeer grote gevoeligheid voor het geheel van de verlichtingsstroombanen en een differentieelstroombeschermingsinrichting met een grote of zeer grote gevoeligheid voor elke andere stroombaan of groep van stroombanen die ten hoogste zestien enkelvoudige of meervoudige contactdozen bevat in dienst te laten voor elektrische installaties waarvan de uitvoering ter plaatse is aangevangen vóór de inwerkingtreding van deze onderafdeling.

Onderafdeling 6.5.8.2. Bestaande gedeelten van niet-huishoudelijke installaties uitgevoerd vanaf 1 juni 2020

De volgende afwijkende beschikkingen zijn van toepassing op de bestaande gedeelten van niet-huishoudelijke installaties waarvan de uitvoering ter plaatse was aangevat vanaf 1 juni 2020 en die het voorwerp hebben uitgemaakt van een gelijkvormigheidscontrole vóór de ingebruikname overeenkomstig hoofdstuk 6.4. Sommige afwijkende beschikkingen zijn alleen van toepassing tot een uiterste datum van uitvoering ter plaatse zoals bepaald in de betrokken afwijkende beschikkingen:

1. Dossier van de elektrische installatie van gemeenschappelijke delen van een residentieel geheel

Het is toegelaten, in afwijking van de voorschriften van afdeling 9.1.1., zich te beperken tot de inhoud van het dossier van een huishoudelijke elektrische installatie (afdeling 9.1.2.).

2. Bescherming tegen elektrische schokken door onrechtstreekse aanraking van gemeenschappelijke delen van een residentieel geheel

Het is toegelaten, in afwijking van de voorschriften van de 5^{de} alinea van punt b. van onderafdeling 4.2.4.3., de in de punten 1° en 2° bedoelde stroombanen niet door een differentieelstroombeschermingsinrichting met een grote of zeer grote gevoeligheid te beschermen voor elektrische installaties waarvan de uitvoering ter plaatse is aangevangen vóór de inwerkingtreding van deze onderafdeling. Deze afwijking is ook van toepassing op elke niet belangrijke wijziging of uitbreiding die op deze stroombanen wordt aangebracht.

Het is toegelaten, in afwijking van de voorschriften van de 6^{de} alinea van punt b. van onderafdeling 4.2.4.3., meer dan acht eindstroombanen per differentieelstroombeschermingsinrichting met een grote of zeer grote gevoeligheid in dienst te laten voor elektrische installaties waarvan de uitvoering ter plaatse is aangevangen vóór de inwerkingtreding van deze onderafdeling.

Het is toegelaten, in afwijking van de voorschriften van de 10^{de} alinea van punt b. van onderafdeling 4.2.4.3., een differentieelstroombeschermingsinrichting met een grote of zeer grote gevoeligheid voor het geheel van de verlichtingsstroombanen en een differentieelstroombeschermingsinrichting met een grote of zeer grote gevoeligheid voor elke andere stroombaan of groep van stroombanen die ten hoogste zestien enkelvoudige of meervoudige contactdozen bevat in dienst te laten voor elektrische installaties waarvan de uitvoering ter plaatse is aangevangen vóór de inwerkingtreding van deze onderafdeling.

Art. 45. In bijlage 1, boek 1, deel 7, hoofdstuk 7.1., afdeling 7.1.4., van hetzelfde besluit, gewijzigd bij het koninklijk besluit van 10 juli 2022, worden de volgende wijzigingen aangebracht:

1° in de Franse tekst van onderafdeling 7.1.4.3., tabel 7.2., tweede en vierde kolom, worden de woorden "TB + TBT Pour le matériel admis" en "Prise de courant BT" respectievelijk vervangen door de woorden "BT + TBT Pour le matériel admis" en "Socles de prise de courant BT";

2° in de Nederlandse tekst van onderafdeling 7.1.4.3., tabel 7.2., vierde kolom, worden de woorden "LS-stopcontacten" vervangen door de woorden "LS-contactdozen".

Art. 46. In bijlage 1, boek 1, deel 7, hoofdstuk 7.102., afdeling 7.102.1., van hetzelfde besluit, gewijzigd bij het koninklijk besluit van 10 juli 2022, wordt de derde alinea vervangen als volgt:

"Deze bepalingen zijn niet van toepassing op het gebruik van gastoestellen waarop de voorschriften van de Verordening (EU) 2016/426 van het Europees parlement en de Raad van 9 maart 2016 betreffende gasverbrandingstoestellen en tot intrekking van Richtlijn 2009/142/EG van toepassing zijn."

Art. 47. In bijlage 1, boek 1, deel 8, van hetzelfde besluit, gewijzigd bij het koninklijk besluit van 10 juli 2022, wordt hoofdstuk 8.2. vervangen als volgt:

"Hoofdstuk 8.2. Afwijkende beschikkingen voor bestaande huishoudelijke elektrische installaties

Section 8.2.1. Parties existantes des anciennes installations électriques domestiques

Les dispositions dérogatoires suivantes sont applicables aux parties existantes des anciennes installations électriques domestiques dont l'exécution sur place a été réalisée avant le 1^{er} octobre 1981 et qui ont fait l'objet ou non d'une visite de contrôle conformément à l'ancien RGIE :

1. Conformité du matériel électrique dans l'installation électrique

Il est autorisé, en dérogation aux prescriptions de la sous-section 5.1.3.1., de laisser en service du matériel électrique dans une installation électrique tel que des boîtes de dérivation, des canalisations électriques, des dispositifs de protection, ... qui a été construit conformément aux règles de l'art au moment de son installation, à condition que les caractéristiques du matériel électrique répondent aux prescriptions des installations domestiques du présent Livre, moyennant l'application des dérogations de la présente section. Le matériel électrique ne compromet pas la sécurité des personnes, en cas d'installation et d'entretien corrects et d'utilisation conforme à sa destination. Il est ou bien par sa construction ou bien par une protection supplémentaire adapté aux influences externes et aux conditions d'utilisation présentes ou raisonnablement prévisibles. Il est tenu compte des instructions éventuelles du fabricant du matériel électrique, relatives à l'installation, l'entretien et l'utilisation sûre de ce matériel.

2. Choix des dispositifs de protection à courant différentiel-résiduel

Il est autorisé, en dérogation aux prescriptions :

- du point a.3. de la sous-section 5.3.3.1., de laisser en service à l'origine de l'installation électrique un dispositif de protection à courant différentiel-résiduel dont la fonction de sectionnement est assurée par un dispositif sectionneur général installé dans le tableau principal et en amont du dispositif de protection à courant différentiel-résiduel ;

- du point a. de la sous-section 5.3.5.3., de laisser en service les dispositifs de protection à courant différentiel-résiduel d'une intensité nominale inférieure à 40 A ;

- du point e. de la sous-section 5.3.5.5., de laisser en service les dispositifs de protection à courant différentiel-résiduel d'une intensité nominale inférieure à 40 A ne portant pas le marquage spécifique « 3000 A, 22,5 kA²s ».

3. Choix des dispositifs de protection contre les surintensités

Il est autorisé, en dérogation aux prescriptions du point e. de la sous-section 5.3.5.5., de laisser en service des dispositifs de protection contre les surintensités ne disposant pas le marquage de classe de limitation d'énergie 3.

En ce qui concerne la normalisation des dispositifs de protection contre les surintensités, les conditions auxquelles doivent répondre les socles ainsi que les fusibles à broches d'intensité nominale 6 A et les petits disjoncteurs à broches de taille 12 ou de courant nominal 10 A pour que soit remplie la condition d'interchangeabilité prévue au point a. de la sous-section 5.3.5.5. sont les suivantes :

- Exigences pour les socles pour coupe-circuit à fusibles et petits disjoncteurs à broche d'entraxe 20 mm

Les socles pour coupe-circuit à fusibles et petits disjoncteurs à broches d'entraxe 20 mm conformes à la norme NBN C 61-144.1:1982, respectent en outre :

a) en complément au tableau 2 du point 6.2. décrivant dans ladite norme les éléments de calibrage, les prescriptions du tableau 8.1. :

Tableau 8.1. Socles pour coupe-circuit à fusibles (6 A) et petits disjoncteurs à broches d'entraxe 20 mm (taille 12 ou 10 A) – Section minimale et élément de calibrage

Section minimale de la canalisation électrique à protéger en mm ²	Minimumdoorsnede van de te beschermen elektrische leiding in mm ²
Couleur de l'élément de calibrage	Kleur van het kalibreer-element
1	1
Rouge	Rood

Afdeling 8.2.1. Bestaande gedeelten van oude huishoudelijke elektrische installaties

De volgende afwijkende beschikkingen zijn van toepassing op de bestaande gedeelten van oude huishoudelijke elektrische installaties waarvan de uitvoering ter plaatse was aangevat vóór 1 oktober 1981 en die al dan niet het voorwerp hebben uitgemaakt van een controlebezoek overeenkomstig het oud AREI:

1. Conformiteit van het elektrisch materieel in de elektrische installatie

Het is toegelaten, in afwijking van de voorschriften van onderafdeling 5.1.3.1., elektrisch materieel in een elektrische installatie, waaronder met name de aftakdozen, elektrische leidingen, beschermingsinrichtingen,... dat gebouwd werd in overeenstemming met de regels van het goed vakmanschap op het ogenblik van zijn installatie, in dienst te laten, op voorwaarde dat de kenmerken van het elektrisch materieel beantwoorden aan de voorschriften van de huishoudelijke installaties van dit Boek, onder voorbehoud van de toepassing van de afwijkingen van deze afdeling. Het elektrisch materieel brengt de veiligheid van personen niet in gevaar, bij een correcte installatie en correct onderhoud en bij gebruik volgens zijn bestemming. Het gebruikte elektrisch materieel is ofwel door zijn constructie ofwel door een bijkomende bescherming, aangepast aan de aanwezige en de redelijkerwijze te verwachten uitwendige invloeden en gebruiksomstandigheden. Er wordt rekening gehouden met de eventuele instructies van de fabrikant van het elektrisch materieel, met betrekking tot de installatie, het onderhoud en het veilig gebruik van dit materieel.

2. Keuze van differentieelstroombeschermingsinrichtingen

Het is toegelaten, in afwijking van de voorschriften van:

- punt a.3. van onderafdeling 5.3.3.1., aan het begin van de elektrische installatie, een differentieelstroombeschermingsinrichting in dienst te laten waarvan de scheidingsfunctie wordt verzekerd door een algemene scheidingsinrichting geplaatst in het hoofdbord en die zich stroomopwaarts van de differentieelstroombeschermingsinrichting bevindt;

- punt a. van onderafdeling 5.3.5.3., de differentieelstroombeschermingsinrichtingen met een nominale stroomsterkte kleiner dan 40 A in dienst te laten;

- punt e. van onderafdeling 5.3.5.5., de differentieelstroombeschermingsinrichtingen met een nominale stroomsterkte kleiner dan 40 A die niet de specifieke markering "3000 A, 22,5 kA²s" dragen, in dienst te laten.

3. Keuze van de beschermingsinrichtingen tegen overstroom

Het is toegelaten, in afwijking van de voorschriften van punt e. van onderafdeling 5.3.5.5., de beschermingsinrichtingen tegen overstroom die niet de markering voor energiebeperkingsklasse 3 dragen, in dienst te laten.

Wat betreft de normalisatie van de beschermingsinrichtingen tegen overstroom, dienen de houders van smeltzekeringen, evenals de pensmeltzekeringen met een nominale stroomsterkte van 6 A en de kleine vermogensschakelaars met pennen van maat 12, of met een nominale stroom van 10 A, opdat zou zijn voldaan aan de voorwaarde van niet-verwisselbaarheid voorzien bij punt a. van onderafdeling 5.3.5.5., te beantwoorden aan volgende voorwaarden:

- Eisen voor de houders van smeltzekeringen en kleine vermogensschakelaars met penafstand van 20 mm

De houders voor smeltzekeringen en kleine vermogensschakelaars met penafstand van 20 mm conform de norm NBN C 61-144.1:1982 beantwoorden onder meer:

a) buiten de in tabel 2 van punt 6.2. van bedoelde norm beschreven kalibrering, aan de voorschriften van tabel 8.1.:

Tabel 8.1. Houders voor smeltzekeringen (6 A) en kleine vermogensschakelaars met penafstand van 20 mm (maat 12 of 10 A) – Minimumdoorsnede en kalibreer-element

b) en complément au tableau 3 du point 7.1.1. donnant dans ladite norme les dimensions normales des différents constituants, les prescriptions du tableau 8.2. :

Tableau 8.2. Socles pour coupe-circuit à fusibles (6 A) et petits disjoncteurs à broches d'entraxe 20 mm (taille 12 ou 10 A) – Section minimale et feuilles de normalisation

Section minimale de la canalisation électrique à protéger en mm ² - Feuilles de normalisation	Minimumdoorsnede van de te beschermen elektrische leiding in mm ² - Normalisatiebladen
1	1
C 61-144C'	C 61-144C'

la feuille de normalisation C 61-144 C' étant la copie de la feuille de normalisation C 61-144 C adaptée comme suit :

- élément de calibrage : 1 mm²
- couleur : rouge ;

c) en complément au tableau 4 du point 7.1.2. traitant dans ladite norme, des dispositifs de connexion à demeure y compris les bornes, les prescriptions du tableau 8.3. :

Tableau 8.3. Socles pour coupe-circuit à fusibles (6A) et petits disjoncteurs à broches d'entraxe 20 mm (taille 12 ou 10 A) – Grandeur de socle et section des conducteurs

Grandeur de socle - Section des conducteurs en mm ²	Groote van de houder - Doorsnede van de geleiders in mm ²
I + II	III + IV
1	1
III + IV	III + IV
1	1

- Signalisation de la présence d'un circuit d'une section inférieure à 1,5 mm²

La présence d'un circuit d'une section inférieure à 1,5 mm² est signalée au moyen d'une affiche rectangulaire d'au moins 8 cm de largeur et 5 cm de hauteur sur laquelle est mentionné en rouge sur un fond blanc et entouré de rouge le pictogramme de la figure 8.1. :

b) buiten de in tabel 3 van punt 7.1.1. van bedoelde norm gegeven normale afmetingen van de verschillende samenstellende delen, aan de voorschriften van tabel 8.2.:

Tabel 8.2. Houders voor smeltzekeringen (6 A) en kleine vermogensschakelaars met penafstand van 20 mm (maat 12 of 10 A) – Minimumdoorsnede en normalisatiebladen

waarbij het normalisatieblad C 61-144 C' een kopie is van het normalisatieblad C 61-144 C dat als volgt werd aangepast:

- kalibreer-element: 1 mm²
- kleur: rood;

c) buiten de in tabel 4 van punt 7.1.2. van bedoelde norm behandelde vaste verbindingen met inbegrip van de aansluitklemmen, aan de voorschriften van tabel 8.3.:

Tabel 8.3. Houders voor smeltzekeringen (6A) en kleine vermogensschakelaars met penafstand van 20 mm (maat 12 of 10 A) – Groote van de houder en doorsnede van de geleiders

-Aanduiding van een stroombaan met een doorsnede kleiner dan 1,5 mm²

De aanwezigheid van een stroombaan met een doorsnede kleiner dan 1,5 mm² wordt aangeduid door middel van een rechthoekig etiket dat ten minste 8 cm breed en 5 cm hoog is met daarop het pictogram van figuur 8.1. in het rood op een witte achtergrond en roodomlijnd:

Figure 8.1. Signalisation de la présence d'un circuit d'une section inférieure à $1,5 \text{ mm}^2$
Figuur 8.1. Aanduiding van een stroombaan met een doorsnede kleiner dan $1,5 \text{ mm}^2$

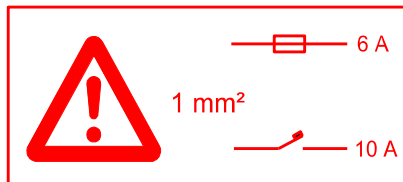

Cette affiche est apposée sur la porte des tableaux de répartition et de manœuvre équipés de tels circuits. Elle ne peut être facilement enlevée.

4. Choix de l'interrupteur-sectionneur général

Il est autorisé, en dérogation aux prescriptions du point b. de la sous-section 5.3.5.1., de laisser en service un interrupteur-sectionneur général d'une intensité nominale d'au moins 25 A.

5. Choix des canalisations électriques

Il est autorisé, en dérogation aux prescriptions :

- du point b. de la sous-section 4.3.3.5. et du point a. de la sous-section 4.3.3.7., de laisser en service des canalisations électriques qui n'ont pas de réaction au feu prédéterminée ;

- de la sous-section 5.2.1.2., de laisser en service les canalisations électriques dont les conducteurs isolés ont une section inférieure à 2,5 mm², mais au moins égale à 1 mm². Les conducteurs de 1 mm² sont protégés contre les surintensités, soit par un dispositif fusible d'intensité nominale au plus égale à 6 A, soit par un disjoncteur de taille 12 au maximum ou de courant nominal de 10 A au maximum ;

- de la sous-section 5.2.1.2., de laisser en service des circuits qui ne sont pas dédiés pour l'alimentation des machines ou appareils électriques visés dans le dernier alinéa.

6. Socles de prise de courant

Il est autorisé, en dérogation aux prescriptions :

- du point a. de la sous-section 5.3.5.2., de laisser en service des socles de prise de courant fixés sur les parois des locaux ne présentant pas de risque d'humidité (AD1) qui ne sont pas disposés de telle manière que l'axe de leurs alvéoles se trouve à une hauteur au-dessus du sol fini au moins égale à 15 cm ;

- du point b. de la sous-section 5.3.5.2. de laisser en service :

• les socles de prise de courant qui ne comportent pas de contact de terre du fait que la canalisation électrique est sans conducteur de protection et à condition que ces socles de prise de courant soient protégés par un dispositif de protection à courant différentiel-résiduel à haute ou très haute sensibilité ;

• par circuit terminal un nombre supérieur à huit socles de prise de courant simples ou multiples à condition que la puissance des appareils fixes et à poste fixe raccordés ne dépasse pas la puissance admissible dans la canalisation électrique.

Il est interdit d'admettre la présence d'un socle de prise de courant disposant d'une broche de terre si cette dernière n'est pas effectivement en liaison galvanique avec la prise de terre de l'installation électrique.

7. Schémas unifilaires et plans de position

Il est autorisé, en dérogation au point a. des sous-sections 3.1.2.2. et 3.1.2.3. de disposer de schémas unifilaires et de plans de position simplifiés.

Le(s) schéma(s) unifilaire(s) comprend (comprennent) au minimum :

- l'adresse de l'installation électrique ;
- la tension nominale de l'installation électrique ;
- la section du câble d'entrée dans le tableau principal de répartition et de manœuvre ;

- le type et la section des différents départs ;

- le ou les dispositifs de protection à courant différentiel-résiduel avec leurs caractéristiques ;

- les dispositifs de protection avec leurs caractéristiques.

Le(s) plan(s) de position comprend (comprennent) au minimum (le repérage n'est pas nécessaire) :

- les socles de prise de courant ;

- les interrupteurs ;

- les points lumineux ;

- les appareils ou les machines fixes ou installés à poste fixe.

La correspondance entre les schémas unifilaires et les plans de position n'est pas exigée. Ils font partie du dossier de l'installation électrique visé à la section 9.1.2.

8. Repérage et indication

Il est autorisé, en dérogation aux prescriptions des sections 3.1.3. et 5.1.6. de ne satisfaire qu'aux prescriptions suivantes concernant le repérage et l'indication :

- le matériel électrique dans les tableaux de répartition et de manœuvre est repéré de manière claire, bien visible et indélébile par un marquage individuel, à moins que toute possibilité de confusion soit écartée ;

- les machines et appareils fixes sont repérés de manière claire, bien visible et indélébile par des marquages individuels, à moins que toute possibilité de confusion soit écartée ou que ces machines et appareils fixes soient renseignés sur les schémas unifilaires et plans de position.

Dit etiket wordt aangebracht op de deur van het schakel- en verdeelbord waarin dergelijke stroombanen voorkomen. Het mag niet gemakkelijk kunnen worden verwijderd.

4. Keuze van de algemene scheidingschakelaar

Het is toegelaten, in afwijking van de voorschriften van punt b. van onderafdeling 5.3.5.1., een algemene scheidingschakelaar met een nominale stroomsterkte van ten minste 25 A in dienst te laten.

5. Keuze van de elektrische leidingen

Het is toegelaten, in afwijking van de voorschriften van :

- punt b. van onderafdeling 4.3.3.5. en van punt a. van onderafdeling 4.3.3.7., elektrische leidingen die geen vooropgestelde brandreactie hebben, in dienst te laten;

- onderafdeling 5.2.1.2., de elektrische leidingen in dienst te laten waarvan de geïsoleerde geleiders een doorsnede hebben die kleiner is dan 2,5 mm² maar ten minste gelijk is aan 1 mm². De geleiders van 1 mm² worden beschermd tegen overbelasting hetzij door smeltzekeringen met een nominale intensiteit van ten hoogste gelijk aan 6 A, hetzij door vermogensschakelaars van ten hoogste maat 12 of met een nominale stroom van ten hoogste 10 A;

- onderafdeling 5.2.1.2., stroombanen, die niet toegekend zijn voor de voeding van de elektrische machines of toestellen bedoeld in de laatste alinea, in dienst te laten.

6. Contactdozen

Het is toegelaten, in afwijking van de voorschriften :

- van punt a. van onderafdeling 5.3.5.2., contactdozen in dienst te laten op wanden van lokalen waar geen vochtgevaar bestaat (AD1) en welke niet zodanig geplaatst zijn dat de as van hun contacthulzen zich ten minste 15 cm boven de afgewerkte vloer bevinden;

- van punt b. van onderafdeling 5.3.5.2.:

• de contactdozen in dienst te laten die geen aardcontact hebben aangezien de elektrische leiding geen beschermingsgeleider heeft op voorwaarde dat deze contactdozen door een differentieelstroombeschermingsinrichting met een grote of zeer grote gevoeligheid worden beschermd;

• per eindstroombaan meer dan acht enkelvoudige of meervoudige contactdozen in dienst te laten op voorwaarde dat het vermogen van de aangesloten vaste en vast opgestelde toestellen het toelaatbare vermogen in de elektrische leiding niet overtreft.

Het is verboden de aanwezigheid te dulden van een contactdoos met aardcontact indien dit laatste geen daadwerkelijke galvanische verbinding vormt met de aardverbinding van de elektrische installatie.

7. Eendraadsschema's en situatieplannen

Het is toegelaten, in afwijking van de voorschriften van punt a. van de onderafdelingen 3.1.2.2. en 3.1.2.3. over vereenvoudigde eendraadsschema's en situatieplannen te beschikken.

De eendraadsschema('s) bevat(ten) minstens :

- het adres van de elektrische installatie;

- de nominale spanning van de elektrische installatie;

- de doorsnede van de voedingskabel van het hoofdschakel- en verdeelbord;

- het type en de doorsnede van de verschillende vertrekken;

- de differentieelstroombeschermingsinrichting(en) met haar (hun) karakteristieken;

- de beschermingsinrichtingen met hun karakteristieken.

De situatieplan(nen) bevat(ten) minstens (de markering is niet noodzakelijk) :

- de contactdozen;

- de schakelaars;

- de lichtpunten;

- de vaste of vast opgestelde toestellen of de vaste of vast opgestelde machines.

De overeenkomst tussen de eendraadsschema's en de situatieplannen wordt niet vereist. Ze maken integraal deel uit van het dossier van de elektrische installatie bedoeld in afdeling 9.1.2.

8. Markering en aanduiding

Het is toegelaten, in afwijking van de voorschriften van de afdelingen 3.1.3. en 5.1.6., alleen aan de volgende bepalingen betreffende de markering en de aanduiding te voldoen :

- het elektrisch materieel in de schakel- en verdeelborden wordt op een duidelijke, goed zichtbare en onuitwisbare wijze gemarkeerd door middel van individuele markeringen, tenzij iedere mogelijkheid tot vergissen uitgesloten is;

- de vaste machines en toestellen worden op een duidelijke, goed zichtbare en onuitwisbare wijze gemarkeerd door middel van individuele markeringen, tenzij iedere mogelijkheid tot vergissen uitgesloten is of tenzij deze vaste machines en toestellen op de eendraadsschema's en de situatieplannen worden aangeduid.

9. Rapport du contrôle de conformité

Il est autorisé, en dérogation aux prescriptions de la section 9.1.2., de tolérer l'absence du rapport du contrôle de conformité de l'installation électrique dans le dossier électrique lors de la visite de contrôle.

10. Code de couleurs des conducteurs des câbles et des conducteurs isolés

Il est autorisé, en dérogation aux prescriptions de la sous-section 5.1.6.2., de laisser en service :

- un conducteur de protection, de terre ou d'équipotentialité qui ne soit pas repéré par la couleur verte et jaune ;
- des conducteurs actifs ou de protection dont l'isolation est de couleur verte ou de couleur jaune.

L'utilisation de conducteurs actifs isolés qui sont repérés par la combinaison des couleurs vert et jaune, comme déterminé par la norme, est interdite.

11. Conducteur de terre

Il est autorisé, en dérogation aux prescriptions de la sous-section 5.4.2.2., de laisser en service, un conducteur de terre en cuivre, dont la section est au moins égale à 6 mm².

12. Conducteur de protection

Il est autorisé, en dérogation aux prescriptions du point a. de la sous-section 4.2.4.3., dans des locaux secs caractérisés par les influences externes AD1, BB1 et BC1 de ne pas raccorder au conducteur de protection de la canalisation électrique les masses des appareils fixes d'éclairage de classe I comportant des douilles ne disposant pas d'un degré de protection d'au moins IPXX-B.

Il est autorisé, en dérogation aux prescriptions de la sous-section 5.2.1.3. et du dernier alinéa de la sous-section 5.4.3.6., de laisser en service les canalisations électriques qui ne comportent pas un conducteur de protection à la condition qu'elles ne soient pas destinées à alimenter un appareil de classe I fixe ou mobile à poste fixe.

Il est autorisé également de laisser en service le conducteur de protection situé à l'extérieur de la canalisation électrique.

Il est autorisé d'installer le conducteur de protection à l'extérieur des canalisations électriques, là où il n'est pas possible de placer, dans les conduits existants, ce conducteur de protection.

13. Liaisons équipotentielles

Il est admis, en dérogation aux prescriptions du point a.5 de la sous-section 4.2.3.4. que la liaison équipotentielle principale ne soit pas présente.

14. Circuit d'éclairage

Il est autorisé, en dérogation aux prescriptions du point b. de la sous-section 5.3.5.2. de n'avoir, par installation électrique, qu'un seul circuit d'éclairage.

15. Protection des lieux contenant une baignoire et/ou une douche

Il est autorisé, en dérogation aux prescriptions du chapitre 7.1. :

- de laisser en service des canalisations électriques ne répondant pas auxdites prescriptions ;
- de ne pas disposer de la liaison équipotentielle supplémentaire ;
- de maintenir en service des résistances de chauffage incorporées dans le sol qui ne répondraient pas aux prescriptions les concernant ou concernant leur installation du fait, de l'impossibilité de les relier à la liaison équipotentielle supplémentaire dont question au tiret précédent,

à condition de porter à 1 m la distance de 0,60 m servant à définir le volume 2 (volume de protection) d'une baignoire ou d'une douche.

16. Protection contre les chocs électriques par contacts indirects

Il est autorisé, en dérogation aux prescriptions du 5^{ème} alinéa du point b. de la sous-section 4.2.4.3., de ne pas protéger les circuits visés aux points 1 et 2 par un dispositif de protection à courant différentiel-résiduel à haute ou très haute sensibilité. Cette dérogation est aussi d'application sur toute modification ou extension non-importante apportée sur ces circuits.

Il est autorisé, en dérogation aux prescriptions du 6^{ème} alinéa du point b. de la sous-section 4.2.4.3., de laisser en service plus de huit circuits terminaux par dispositif de protection à courant différentiel-résiduel à haute ou très haute sensibilité.

9. Verslag van gelijkvormigheidscontrole

Het is toegelaten, in afwijking van de voorschriften van afdeling 9.1.2., de afwezigheid van het verslag van de gelijkvormigheidscontrole van de elektrische installatie in het elektrisch dossier te dulden bij het controlebezoek.

10. Kleurcode van de geleiders van kabels en van geïsoleerde geleiders

In afwijking van de voorschriften van onderafdeling 5.1.6.2. is het toegelaten de volgende elementen in dienst te laten:

- een beschermings-, aard-, of equipotentiaalgeleider die niet gemarkeerd is door de groene en gele kleurcombinatie;
- actieve of beschermingsgeleiders waarvan de isolatie met groene of gele kleur is uitgevoerd.

Het gebruik van geïsoleerde actieve geleiders gemarkeerd door de groene en gele kleurcombinatie zoals bepaald door de norm, is verboden.

11. Aardgeleider

In afwijking van de voorschriften van onderafdeling 5.4.2.2. is het toegelaten een koperen aardgeleider in dienst te laten waarvan de doorsnede ten minste gelijk is aan 6 mm².

12. Beschermingsgeleider

In afwijking van de voorschriften van punt a. van onderafdeling 4.2.4.3. is het toegelaten, in de droge lokalen gekenmerkt door de uitwendige invloeden AD1, BB1 en BC1, de massa's van vaste verlichtingstoestellen van de klasse I, met lamphouders die niet over een beschermingsgraad van ten minste IPXX-B beschikken, niet te verbinden met de beschermingsgeleider van de elektrische leiding.

In afwijking van de voorschriften van onderafdeling 5.2.1.3. en de laatste alinea van onderafdeling 5.4.3.6. is het toegelaten elektrische leidingen in dienst te laten die geen beschermingsgeleider bevatten op voorwaarde dat zij niet bestemd zijn om een vast of vast opgesteld toestel van de klasse I te voeden.

Het is eveneens toegelaten een beschermingsgeleider in dienst te laten die zich buiten de elektrische leiding bevindt.

Het is toegelaten de beschermingsgeleider te installeren buiten de elektrische leidingen, daar waar het niet mogelijk is deze beschermingsgeleider in de bestaande buizen te trekken.

13. Equipotentiaalverbindingen

In afwijking van de voorschriften van punt a.5 van onderafdeling 4.2.3.4. is het ontbreken van de hoofdequipotentiale verbinding toegelaten.

14. Verlichtingsstroombaan

In afwijking van de voorschriften van punt b. van onderafdeling 5.3.5.2. is het toegelaten over slechts één enkele verlichtingsstroombaan per elektrische installatie te beschikken.

15. Bescherming van ruimten die een bad en/of een douche bevatten

Het is toegelaten, in afwijking van de voorschriften van hoofdstuk 7.1.:

- elektrische leidingen in dienst te laten die niet beantwoorden aan genoemde voorschriften;
- niet te beschikken over de bijkomende equipotentiale verbinding;
- in de vloer verzonken verwarmingsweerstand in dienst te houden die niet zouden beantwoorden aan de op hen betrekking hebbende voorschriften of de voorschriften betreffende hun installatie aangezien zij niet kunnen worden verbonden met de bijkomende equipotentiale verbinding waarvan sprake in het vorige streepje,

op voorwaarde dat de afstand van 0,60 m, die dient om het volume 2 (beschermingsvolume) van een badkuip of een douche te bepalen, op 1 m wordt gebracht.

16. Bescherming tegen elektrische schokken door onrechtstreekse aanraking

Het is toegelaten, in afwijking van de voorschriften van de 5^{de} alinea van punt b van onderafdeling 4.2.4.3., de in de punten 1 en 2 bedoelde stroombanen niet door een differentieelstroombeschermingsinrichting met een grote of zeer grote gevoeligheid te beschermen. Deze afwijking is ook van toepassing op elke niet belangrijke wijziging of uitbreiding die op deze stroombanen wordt aangebracht.

Het is toegelaten, in afwijking van de voorschriften van de 6^{de} alinea van punt b van onderafdeling 4.2.4.3., meer dan acht eindstroombanen per differentieelstroombeschermingsinrichting met een grote of zeer grote gevoeligheid in dienst te laten.

Il est autorisé, en dérogation aux prescriptions du 10^{ème} alinéa du point b. de la sous-section 4.2.4.3., de laisser en service un dispositif de protection à courant différentiel-résiduel à haute ou très haute sensibilité pour l'ensemble des circuits d'éclairage et un dispositif de protection à courant différentiel-résiduel à haute ou très haute sensibilité pour chaque autre circuit ou groupe de circuit comportant au maximum seize socles de prise de courant simples ou multiples.

Section 8.2.2. Parties existantes des installations électriques domestiques ancien RGIE

Les dispositions dérogatoires suivantes sont applicables aux parties existantes des installations électriques domestiques ancien RGIE dont l'exécution sur place a été réalisée à partir du 1^{er} octobre 1981 et qui ont fait l'objet d'un examen de conformité conformément à l'ancien RGIE. Certaines dispositions dérogatoires peuvent s'appliquer seulement jusqu'à une date limite de réalisation sur place telle que définie dans les dispositions dérogatoires concernées :

1. Conformité du matériel électrique dans l'installation électrique

Il est autorisé, en dérogation aux prescriptions de la sous-section 5.1.3.1., de laisser en service du matériel électrique dans une installation électrique tel que des boîtes de dérivation, des canalisations électriques, des dispositifs de protection, ... qui a été construit conformément aux règles de l'art au moment de son installation, à condition que les caractéristiques du matériel électrique répondent aux prescriptions des installations domestiques du présent Livre, moyennant l'application des dérogations de la présente section. Le matériel électrique ne compromet pas la sécurité des personnes, en cas d'installation et d'entretien corrects et d'utilisation conforme à sa destination. Il est ou bien par sa construction ou bien par une protection supplémentaire adapté aux influences externes et aux conditions d'utilisation présentes ou raisonnablement prévisibles. Il est tenu compte des instructions éventuelles du fabricant du matériel électrique, relatives à l'installation, l'entretien et l'utilisation sûre de ce matériel.

2. Choix des dispositifs de protection à courant différentiel-résiduel

Il est autorisé, en dérogation aux prescriptions :

- du point a.3. de la sous-section 5.3.3.1., de laisser en service à l'origine de l'installation électrique un dispositif de protection à courant différentiel-résiduel dont la fonction de sectionnement est assurée par un dispositif sectionneur général installé dans le tableau principal et en amont du dispositif de protection à courant différentiel-résiduel, pour les installations électriques dont l'exécution sur place a été réalisée avant le 2 juillet 2003 ;

- du point a. de la sous-section 5.3.5.3., de laisser en service les dispositifs de protection à courant différentiel-résiduel d'une intensité nominale inférieure à 40 A pour les installations électriques dont l'exécution sur place a été entamée avant le 16 septembre 1991 ;

- du point e. de la sous-section 5.3.5.5., de laisser en service les dispositifs de protection à courant différentiel-résiduel d'une intensité nominale inférieure à 40 A ne portant pas le marquage spécifique 3000 A, 22,5 kA²s, pour les installations électriques dont l'exécution sur place a été entamée avant le 7 mai 2000 ou qui sont conformes à la NBN 819.

3. Choix des dispositifs de protection contre les surintensités

Il est autorisé, en dérogation aux prescriptions du point e. de la sous-section 5.3.5.5., de laisser en service des dispositifs de protection contre les surintensités ne disposant pas le marquage de classe de limitation d'énergie 3, pour les installations électriques dont l'exécution sur place a été entamée avant le 31 décembre 2007.

4. Choix de l'interrupteur-sectionneur général

Il est autorisé, en dérogation aux prescriptions du point b. de la sous-section 5.3.5.1., de laisser en service un interrupteur-sectionneur général d'une intensité nominale d'au moins 25 A, pour les installations électriques dont l'exécution sur place a été entamée avant le 16 septembre 1991.

5. Choix des canalisations électriques

Il est autorisé, en dérogation aux prescriptions :

- du point b. des sous-sections 4.3.3.4. et 4.3.3.5. et du point a. de la sous-section 4.3.3.7., de laisser en service les cas suivants pour les installations électriques dont l'exécution sur place a été entamée à partir du 4 septembre 2013 :

- des canalisations électriques dans des ouvrages de construction qui ont une réaction au feu telle qu'indiquée dans le tableau 4.7. ;

Het is toegelaten, in afwijking van de voorschriften van de 10^{de} alinea van punt b van onderafdeling 4.2.4.3., een differentieelstroombeschermingsinrichting met een grote of zeer grote gevoeligheid voor het geheel van de verlichtingsstroombanen en een differentieelstroombeschermingsinrichting met een grote of zeer grote gevoeligheid voor elke andere stroombaan of groep van stroombanen die ten hoogste zestien enkelvoudige of meervoudige contactdozen bevat in dienst te laten.

Afdeling 8.2.2. Bestaande gedeelten van huishoudelijke elektrische installaties oud AREI

De volgende afwijkende beschikkingen zijn van toepassing op de bestaande gedeelten van huishoudelijke elektrische installaties oud AREI waarvan de uitvoering ter plaatse was aangevat vanaf 1 oktober 1981 en die het voorwerp hebben uitgemaakt van een gelijkvormigheidsonderzoek overeenkomstig het oud AREI. Sommige afwijkende beschikkingen zijn alleen van toepassing tot een uiterste datum van uitvoering ter plaatse zoals bepaald in de betrokken afwijkende beschikkingen:

1. Conformiteit van het elektrisch materieel in de elektrische installatie

Het is toegelaten, in afwijking van de voorschriften van onderafdeling 5.1.3.1., elektrisch materieel in een elektrische installatie, waaronder met name de aftakdozen, elektrische leidingen, beschermingsinrichtingen ... dat gebouwd werd in overeenstemming met de regels van het goed vakmanschap op het ogenblik van zijn installatie, in dienst te laten, op voorwaarde dat de kenmerken van het elektrisch materieel beantwoorden aan de voorschriften van de huishoudelijke installaties van dit Boek, onder voorbehoud van de toepassing van de afwijkingen van deze afdeling. Het elektrisch materieel brengt de veiligheid van personen niet in gevaar, bij een correcte installatie en correct onderhoud en bij gebruik volgens zijn bestemming. Het gebruikte elektrisch materieel is ofwel door zijn constructie ofwel door een bijkomende bescherming, aangepast aan de aanwezige en de redelijkerwijze te verwachten uitwendige invloeden en gebruiksomstandigheden. Er wordt rekening gehouden met de eventuele instructies van de fabrikant van het elektrisch materieel, met betrekking tot de installatie, het onderhoud en het veilig gebruik van dit materieel.

2. Keuze van de differentieelstroombeschermingsinrichtingen

Het is toegelaten, in afwijking van de voorschriften van:

- punt a.3. van onderafdeling 5.3.3.1., aan het begin van de elektrische installatie, waarvan de uitvoering ter plaatse is aangevangen vóór 2 juli 2003, een differentieelstroombeschermingsinrichting in dienst te laten waarvan de scheidingsfunctie wordt verzekerd door een algemene scheidingsinrichting geplaatst in het hoofdbord en die zich stroomopwaarts van de differentieelstroombeschermingsinrichting bevindt;

- punt a. van onderafdeling 5.3.5.3., de differentieelstroombeschermingsinrichtingen met een nominale stroomsterkte kleiner dan 40 A in dienst te laten voor elektrische installaties waarvan de uitvoering ter plaatse is aangevangen vóór 16 september 1991;

- punt e. van onderafdeling 5.3.5.5., de differentieelstroombeschermingsinrichtingen met een nominale stroomsterkte kleiner dan 40 A die niet de specifieke markering "3000 A, 22,5 kA²s" dragen in dienst te laten voor elektrische installaties waarvan de uitvoering ter plaatse is aangevangen vóór 7 mei 2000 of die conform zijn met de NBN 819.

3. Keuze van de beschermingsinrichtingen tegen overstroom

Het is toegelaten, in afwijking van de voorschriften van punt e. van onderafdeling 5.3.5.5., de beschermingsinrichtingen tegen overstroom die niet de markering voor energiebeperkingsklasse 3 dragen in dienst te laten voor elektrische installaties waarvan de uitvoering ter plaatse is aangevangen vóór 31 december 2007.

4. Keuze van de algemene scheidingschakelaar

Het is toegelaten, in afwijking van de voorschriften van punt b. van onderafdeling 5.3.5.1., een algemene scheidingschakelaar met een nominale stroomsterkte van ten minste 25 A in dienst te laten voor elektrische installaties waarvan de uitvoering ter plaatse is aangevangen vóór 16 september 1991.

5. Keuze van de elektrische leidingen

Het is toegelaten, in afwijking van de voorschriften van:

- punt b. van de onderafdelingen 4.3.3.4. en 4.3.3.5. en van punt a. van onderafdeling 4.3.3.7. de volgende gevallen in dienst te laten voor elektrische installaties waarvan de uitvoering ter plaatse is aangevangen vanaf 4 september 2013:

- elektrische leidingen in bouwwerken die een brandreactie hebben zoals aangeduid in tabel 4.7.;

- des conducteurs isolés installés en faisceaux ou en nappe qui ont seulement la caractéristique F1 ou la classe Eca dans des lieux caractérisés par les influences externes BE1, CA1 et CB1 ;

- des conducteurs isolés et des câbles au moins du type isolement renforcé pour la pose sous moulures, plinthes et chambranles ;

- des conducteurs isolés et câbles non-propagateur de la flamme dans les vides de construction ;

- des câbles qui n'ont pas les caractéristiques SA et SD ou les classifications supplémentaires a1 et s1 et leurs accessoires dans les lieux visés dans le tableau 4.10., sauf si ces lieux sont considérés comme des lieux caractérisés par les influences externes BD2, BD3 ou BD4 ;

- du point b. des sous-sections 4.3.3.4. et 4.3.3.5., de laisser en service les cas suivants pour les installations électriques dont l'exécution sur place a été entamée avant le 4 septembre 2013 :

- des canalisations électriques en matériaux retardateurs de flammes dans des lieux caractérisés par les influences externes BE1, CA1 et CB1 et pour tous les modes de pose ;

- des canalisations électriques avec disposition spéciale ou non-propagateur de l'incendie groupées en faisceaux ou en nappe dans des lieux caractérisés par les influences externes BE2, BE3, CA2 ou CB2 ;

- du point a. de la sous-section 4.3.3.7., de laisser en service des canalisations électriques qui n'ont pas les caractéristiques SA et SD ou les classifications supplémentaires a1 et s1 et leurs accessoires, pour les installations électriques dont l'exécution sur place a été entamée avant le 4 septembre 2013 ;

- de la sous-section 5.2.1.2., de laisser en service des circuits qui ne sont pas dédiés pour l'alimentation des machines ou appareils électriques visés dans le dernier alinéa ;

- du tableau 5.1. de la sous-section 5.2.1.2., de laisser en service les canalisations électriques EMCB et EMCVB d'une section de 1 mm² et les canalisations électriques CTLB et VTLB d'une section de 0,75 mm² à condition qu'elles font partie de circuits sans socles de prise de courant, pour les installations électriques dont l'exécution sur place a été entamée avant le 17 mai 1986. Les dispositifs de protection de ces canalisations électriques sont adaptés pour la section de ces canalisations électriques ;

- du chapitre 5.5., de laisser en service des installations de sécurité ou de secours dont le maintien de fonction est seulement garanti par une canalisation électrique ayant une résistance au feu ou ayant une protection externe offrant une résistance au feu, à condition que la canalisation électrique ne traverse pas un lieu caractérisé par les influences externes BE2, BE3, CA2 ou CB2, pour les installations de sécurité ou de secours dont l'exécution sur place a été entamée avant le 4 septembre 2013 ;

- de la sous-section 7.1.5.2., de laisser en service dans les lieux contenant une baignoire et/ou une douche, des câbles munis d'une armure métallique tels que du type VFVB, pour les installations électriques dont l'exécution sur place a été entamée avant le 22 juillet 1986.

6. Socles de prise de courant

Il est autorisé, en dérogation aux prescriptions du point b. de la sous-section 5.3.5.2., de laisser en service, par circuit terminal, un nombre supérieur à huit socles de prise de courant simples ou multiples à condition que la puissance des appareils fixes et à poste fixe raccordés ne dépasse pas la puissance admissible dans la canalisation électrique.

7. Schémas unifilaires et plans de position

Il est autorisé, en dérogation aux prescriptions du point a. des sous-sections 3.1.2.1. et 3.1.2.2., de tolérer l'absence des informations suivantes sur les schémas unifilaires et les plans de position :

- la signature et la date du responsable de l'exécution des travaux et du propriétaire de l'installation électrique ;

- le numéro de TVA sur le schéma unifilaire ;

- le type des dispositifs de protection.

Il est autorisé, en dérogation aux prescriptions du point a. de la sous-section 3.1.2.3., pour les installations photovoltaïques domestiques à basse tension (≤ 10 kVA), de disposer seulement d'un descriptif écrit complété éventuellement par des photos.

- geïsoleerde geleiders geïnstalleerd in laag of in bundel die het kenmerk F1 of de klasse Eca hebben in ruimten gekenmerkt door de uitwendige invloeden BE1, CA1 en CB1;

- geïsoleerde geleiders en kabels ten minste van het type met versterkte isolatie voor de plaatsing onder sierlijsten, holle plinten en lijsten;

- geïsoleerde geleiders en kabels van het niet-vlamverspreidend type in holle constructieruimten;

- kabels die niet de kenmerken SA en SD of de aanvullende verklaringen a1 en s1 hebben en hun toebehoren in de in tabel 4.10. bedoelde ruimten, behalve indien deze ruimten worden beschouwd zoals ruimten gekenmerkt met de uitwendige invloeden BD2, BD3 of BD4;

- punt b. van de onderafdelingen 4.3.3.4. en 4.3.3.5. de volgende gevallen in dienst te laten voor elektrische installaties waarvan de uitvoering ter plaatse is aangevangen vóór 4 september 2013:

- elektrische leidingen met een mantel uit vlamvertragend materiaal in ruimten gekenmerkt met de uitwendige invloeden BE1, CA1 en CB1 en voor alle plaatsingwijzen;

- elektrische leidingen met specifieke bepaling of van het niet-brandverspreidende type gegroepeerd in laag of in bundel in ruimten gekenmerkt met de uitwendige BE2, BE3, CA2 of CB2;

- punt a. van onderafdeling 4.3.3.7., elektrische leidingen die niet de kenmerken SA en SD of de aanvullende verklaringen a1 en s1 hebben en hun toebehoren in dienst te laten voor elektrische installaties waarvan de uitvoering ter plaatse is aangevangen vóór 4 september 2013;

- onderafdeling 5.2.1.2., stroombanen, die niet toegekend zijn voor de voeding van de elektrische machines of toestellen bedoeld in de laatste alinea, in dienst te laten;

- tabel 5.1. van onderafdeling 5.2.1.2., de elektrische leidingen EMCB en EMCVB met een doorsnede van 1 mm² en de elektrische leidingen CTLB en VTLB met een doorsnede van 0,75 mm² die deel uitmaken van stroombanen zonder contactdoos, in dienst te laten voor elektrische installaties waarvan de uitvoering ter plaatse is aangevangen vóór 17 mei 1986. De beschermingsinrichtingen van deze elektrische leidingen worden aangepast voor de doorsnede van deze elektrische leidingen;

- hoofdstuk 5.5., nood- of veiligheidsinstallaties waarvoor het functiebehoud alleen wordt gegarandeerd door een elektrische leiding van een vuurbestendig type of beschermd door een mantel die ze dezelfde bescherming verleent, in dienst te laten, op voorwaarde dat de elektrische leiding verwijderd blijft van ruimten met de uitwendige invloeden BE2, BE3, CA2 of CB2, voor nood- of veiligheidsinstallaties waarvan de uitvoering ter plaatse is aangevangen vóór 4 september 2013;

- onderafdeling 7.1.5.2., kabels met een metalen pantsring zoals van het type VFVB geplaatst in ruimten die een bad en/of een douche bevatten in dienst te laten voor elektrische installaties waarvan de uitvoering ter plaatse is aangevangen vóór 22 juli 1986.

6. Contactdozen

Het is toegelaten, in afwijking van de voorschriften van punt b. van onderafdeling 5.3.5.2., per eindstroombaan meer dan acht enkelvoudige of meervoudige contactdozen in dienst te laten op voorwaarde dat het vermogen van de aangesloten vaste en vast opgestelde toestellen het toelaatbare vermogen in de elektrische leiding niet overtreft.

7. Eendraadsschema's en situatieplannen

Het is toegelaten, in afwijking van de voorschriften van punt a. van de onderafdelingen 3.1.2.1. en 3.1.2.2., de afwezigheid van de volgende informatie op de eendraadsschema's en de situatieplannen te dulden:

- de handtekening en de datum van de verantwoordelijke voor de uitvoering van het werk en de eigenaar van de elektrische installatie;

- het btw-nummer op het eendraadsschema;

- het type van de beschermingsinrichtingen.

Het is toegelaten, in afwijking van de voorschriften van punt a. van onderafdeling 3.1.2.3., voor de huishoudelijke fotovoltatische installaties (≤ 10 kVA), alleen over een schriftelijke beschrijving aangevuld met eventuele foto's te beschikken.

8. Repérage et indication

Il est autorisé, en dérogation aux prescriptions des sections 3.1.3. et 5.1.6. de ne satisfaire qu'aux prescriptions suivantes concernant le repérage et l'indication :

- le matériel électrique dans les tableaux de répartition et de manœuvre est repéré de manière claire, bien visible et indélébile par un affichage ou marquage individuel, à moins que toute possibilité de confusion soit écartée ;

- les machines et appareils fixes sont repérés de manière claire, bien visible et indélébile par des marquages individuels, à moins que toute possibilité de confusion soit écartée ou que ces machines et appareils fixes soient renseignés sur les schémas unifilaires et plans de position.

9. Rapport du contrôle de conformité

Il est autorisé, en dérogation aux prescriptions de la section 9.1.2., de tolérer l'absence du rapport du contrôle de conformité de l'installation électrique dans le dossier électrique lors de la visite de contrôle.

10. Protection contre les chocs électriques par contacts indirects

Il est autorisé, en dérogation du 5^{ème} alinéa du point b. de la sous-section 4.2.4.3., de ne pas protéger les circuits visés aux points 1 et 2 par un dispositif de protection à courant différentiel-résiduel à haute ou très haute sensibilité. Cette dérogation est aussi d'application sur toute modification ou extension non-importante apportée sur ces circuits.

Il est autorisé, en dérogation du 6^{ème} alinéa du point b. de la sous-section 4.2.4.3., de laisser en service plus de huit circuits terminaux par dispositif de protection à courant différentiel-résiduel à haute ou très haute sensibilité.

Il est autorisé, en dérogation du 10^{ème} alinéa du point b. de la sous-section 4.2.4.3., de laisser en service un dispositif de protection à courant différentiel-résiduel à haute ou très haute sensibilité pour l'ensemble des circuits d'éclairage et un dispositif de protection à courant différentiel-résiduel à haute ou très haute sensibilité pour chaque autre circuit ou groupe de circuit comportant au maximum seize socles de prise de courant simples ou multiples. ».

Art. 48. A l'annexe 1, livre 1, partie 8, chapitre 8.3., du même arrêté, modifiée par l'arrêté royal du 10 juillet 2022, les modifications suivantes sont apportées :

1° dans la sous-section 8.3.1.1., l'alinéa 1^{er} est abrogé ;

2° dans le texte néerlandais de la sous-section 8.3.1.1., alinéa 2, point 3, 1°, le mot « lichtbogen » est remplacé par le mot « vlambogen » ;

3° dans la sous-section 8.3.2.2., point 4, l'alinéa 1^{er} est abrogé.

Art. 49. A l'annexe 1, livre 1, partie 8, chapitre 8.4., du même arrêté, modifiée par l'arrêté royal du 10 juillet 2022, les modifications suivantes sont apportées :

1° dans le texte néerlandais de la section 8.4.1., alinéa 3, de la sous-section 8.4.2.3., alinéa 1^{er}, de la section 8.4.3., alinéa 2 et de la section 8.4.4., alinéa 3, les mots « De Minister die Energie zijn bevoegdheid heeft, » sont remplacés par les mots "De minister bevoegd voor Energie";

2° dans le texte français de la sous-section 8.4.2.2., point d, alinéa 1^{er}, deuxième tiret, première tiret, le mot « prises » est remplacé par les mots « socles de prise de courant » ;

3° dans le texte néerlandais de la sous-section 8.4.2.2., point d, alinéa 1^{er}, deuxième tiret, première tiret, le mot « stopcontacten » est remplacé par le mot « contactdozen » ;

4° dans la section 8.4.3., alinéa 1^{er}, les mots « d'une unité d'habitation ou des parties communes » sont abrogés ;

5° dans la section 8.4.4., l'alinéa 1^{er} est abrogé.

Art. 50. A l'annexe 1, livre 1, partie 9, chapitre 9.1., section 9.1.6., alinéa 5, du même arrêté, modifiée par l'arrêté royal du 10 juillet 2022, le mot « lieux » est remplacé par le mot « installations ».

8. Markering en aanduiding

Het is toegelaten, in afwijking van de voorschriften van de afdelingen 3.1.3. en 5.1.6., alleen aan de volgende bepalingen betreffende de markering en de aanduiding te voldoen:

- het elektrisch materieel in de schakel- en verdeelborden wordt op een duidelijke, goed zichtbare en onuitwisbare wijze gemarkeerd door middel van individuele markeringen, tenzij iedere mogelijkheid tot vergissen uitgesloten is;

- de vaste machines en toestellen worden op een duidelijke, goed zichtbare en onuitwisbare wijze gemarkeerd door middel van individuele markeringen, tenzij iedere mogelijkheid tot vergissen uitgesloten is of tenzij deze vaste machines en toestellen op de eendraadsschema's en de situatieplannen worden aangeduid.

9. Verslag van gelijkvormigheidscontrole

Het is toegelaten, in afwijking van de voorschriften van afdeling 9.1.2., de afwezigheid van het verslag van de gelijkvormigheidscontrole van de elektrische installatie in het elektrisch dossier te dulden bij het controlebezoek.

10. Bescherming tegen elektrische schokken door onrechtstreekse aanraking

Het is toegelaten, in afwijking van de voorschriften van de 5^{de} alinea van punt b. van onderafdeling 4.2.4.3., de in de punten 1 en 2 bedoelde stroombanen niet door een differentieelstroombeschermingsinrichting met een grote of zeer grote gevoeligheid te beschermen. Deze afwijking is ook van toepassing op elke niet belangrijke wijziging of uitbreiding die op deze stroombanen wordt aangebracht.

Het is toegelaten, in afwijking van de voorschriften van de 6^{de} alinea van punt b. van onderafdeling 4.2.4.3., meer dan acht eindstroombanen per differentieelstroombeschermingsinrichting met een grote of zeer grote gevoeligheid in dienst te laten.

Het is toegelaten, in afwijking van de voorschriften van de 10^{de} alinea van punt b. van onderafdeling 4.2.4.3., een differentieelstroombeschermingsinrichting met een grote of zeer grote gevoeligheid voor het geheel van de verlichtingsstroombanen en een differentieelstroombeschermingsinrichting met een grote of zeer grote gevoeligheid voor elke andere stroombaan of groep van stroombanen die ten hoogste zestien enkelvoudige of meervoudige contactdozen bevat in dienst te laten."

Art. 48. In bijlage 1, boek 1, deel 8, hoofdstuk 8.3., van hetzelfde besluit, gewijzigd bij het koninklijk besluit van 10 juli 2022, worden de volgende wijzigingen aangebracht:

1° in onderafdeling 8.3.1.1., wordt de eerste alinea opgeheven;

2° in de Nederlandse tekst van onderafdeling 8.3.1.1., tweede alinea, punt 3, 1°, wordt het woord "lichtbogen" vervangen door het woord "vlambogen";

3° in onderafdeling 8.3.2.2., punt 4, wordt de eerste alinea opgeheven.

Art. 49. In bijlage 1, boek 1, deel 8, hoofdstuk 8.4., van hetzelfde besluit, gewijzigd bij het koninklijk besluit van 10 juli 2022, worden de volgende wijzigingen aangebracht:

1° in de Nederlandse tekst van afdeling 8.4.1., derde alinea, onderafdeling 8.4.2.3., eerste alinea, afdeling 8.4.3., tweede alinea en afdeling 8.4.4., derde alinea, worden de woorden "De Minister die Energie zijn bevoegdheid heeft," vervangen door de woorden "De minister bevoegd voor Energie";

2° in de Franse tekst van onderafdeling 8.4.2.2., punt d, eerste alinea, tweede streepje, eerste streepje, wordt het woord "prises" vervangen door de woorden "socles de prise de courant";

3° in de Nederlandse tekst van onderafdeling 8.4.2.2., punt d, eerste alinea, tweede streepje, eerste streepje, wordt het woord "stopcontacten" vervangen door het woord "contactdozen";

4° in afdeling 8.4.3., eerste alinea, worden de woorden "van een wooneenheid of gemeenschappelijke delen van een residentieel geheel" opgeheven;

5° in afdeling 8.4.4., wordt de eerste alinea opgeheven.

Art. 50. In bijlage 1, boek 1, deel 9, hoofdstuk 9.1., afdeling 9.1.6., vijfde alinea, van hetzelfde besluit, gewijzigd bij het koninklijk besluit van 10 juli 2022, wordt het woord "ruimten" vervangen door het woord "installaties".

Art. 51. A l'annexe 1, livre 1, du même arrêté, modifiée par l'arrêté royal du 10 juillet 2022, les modifications suivantes sont aussi apportées :

1° dans le texte français, les mots « socles de prises de courant » sont chaque fois remplacés par les mots « socles de prise de courant » ;

2° dans le texte néerlandais, les mots « smeltveiligheid » et « smeltveiligheden » sont chaque fois remplacés respectivement par les mots « smeltzekering » et « smeltzekeringen » ;

3° dans le texte néerlandais, le mot « voornoemde » est chaque fois remplacé par le mot « voormelde » ;

4° dans le texte néerlandais, les mots « grensspanning » et « grensspanningen » sont chaque fois remplacés respectivement par les mots « spanningsgrens » et « spanningsgrenzen » ;

5° dans le texte néerlandais, les mots « gans » et « ganse » sont chaque fois remplacés respectivement par les mots « heel » et « hele » ;

6° dans le texte néerlandais, les mots « automatische schakelaar(s) » sont chaque fois remplacés par les mots « vermogensschakelaar(s) » ;

7° dans le texte français, les mots « enceinte(s) conductrice(s) » sont chaque fois remplacés par les mots « enceinte(s) conductrice(s) exigüe(s) » ;

8° dans le texte néerlandais, les mots « geleidende afgesloten ruimte(n) » sont chaque fois remplacés par les mots « enge geleidende ruimte(n) » ;

9° les mots « dispositif de protection de branchement » sont chaque fois remplacés par les mots « dispositif de protection contre les surintensités du gestionnaire de réseau de distribution ».

Art. 52. A l'annexe 2, livre 2, du même arrêté, les modifications suivantes sont apportées :

1° dans le texte néerlandais, les mots « smeltveiligheid » et « smeltveiligheden » sont chaque fois remplacés respectivement par les mots « smeltzekering » et « smeltzekeringen » ;

2° dans le texte néerlandais, le mot « voornoemde » est chaque fois remplacé par le mot « voormelde » ;

3° dans le texte néerlandais, les mots « grensspanning » et « grensspanningen » sont chaque fois remplacés respectivement par les mots « spanningsgrens » et « spanningsgrenzen » ;

4° dans le texte néerlandais, le mot « ganse » est chaque fois remplacé par le mot « hele » ;

5° dans le texte néerlandais, les mots « automatische schakelaar(s) » sont chaque fois remplacés par les mots « vermogensschakelaar(s) » ;

6° dans le texte français, les mots « enceintes conductrices » sont chaque fois remplacés par les mots « enceintes conductrices exigües » ;

7° dans le texte néerlandais, les mots « geleidende afgesloten ruimten » sont chaque fois remplacés par les mots « enge geleidende ruimten » ;

8° dans le texte français de la section 2.10.11., tableau 2.15., quatrième ligne (BA3), le mot « vieillards » est remplacé par les mots « personnes âgées » ;

9° dans le texte néerlandais de la section 2.10.11., tableau 2.15., quatrième ligne (BA3), le mot « ouderlingen » est remplacé par le mot « ouderen » ;

10° à la sous-section 4.3.3.4., point b, alinéa 3, point 3, premier tiret, les mots « prises de courant » sont remplacés par les mots « socles de prise de courant » ;

11° à la sous-section 4.3.3.7., point a, tableau 4.6., deuxième ligne, les mots « à l'exception de celles situées à l'intérieur des unités d'habitation » sont remplacés par les mots « . Cette exigence n'est pas d'application pour les installations domestiques. » ;

Art. 51. In bijlage 1, boek 1, van hetzelfde besluit, gewijzigd bij het koninklijk besluit van 10 juli 2022, worden de volgende wijzigingen ook aangebracht:

1° in de Franse tekst, worden de woorden “socles de prises de courant” telkens vervangen door de woorden “socles de prise de courant”;

2° in de Nederlandse tekst, worden de woorden “smeltveiligheid” en “smeltveiligheden” telkens respectievelijk vervangen door de woorden “smeltzekering” en “smeltzekeringen”;

3° in de Nederlandse tekst, wordt het woord “voornoemde” telkens vervangen door het woord “voormelde”;

4° in de Nederlandse tekst, worden de woorden “grensspanning” en “grensspanningen” telkens respectievelijk vervangen door de woorden “spanningsgrens” en “spanningsgrenzen”;

5° in de Nederlandse tekst, worden de woorden “gans” en “ganse” telkens respectievelijk vervangen door de woorden “heel” en “hele”;

6° in de Nederlandse tekst, worden de woorden “automatische schakelaar(s)” telkens vervangen door de woorden “vermogensschakelaar(s)”;

7° in de Franse tekst, worden de woorden “enceinte(s) conductrice(s)” telkens vervangen door de woorden “enceinte(s) conductrice(s) exigüe(s)”;

8° in de Nederlandse tekst, worden de woorden “geleidende afgesloten ruimte(n)” telkens vervangen door de woorden “enge geleidende ruimte(n)”;

9° de woorden “beschermingsinrichting voor aansluiting” worden telkens vervangen door de woorden “beschermingsinrichting tegen overstroom van de distributienetbeheerder”.

Art. 52. In bijlage 2, boek 2, van hetzelfde besluit, worden de volgende wijzigingen aangebracht:

1° in de Nederlandse tekst, worden de woorden “smeltveiligheid” en “smeltveiligheden” telkens respectievelijk vervangen door de woorden “smeltzekering” en “smeltzekeringen”;

2° in de Nederlandse tekst, wordt het woord “voornoemde” telkens vervangen door het woord “voormelde”;

3° in de Nederlandse tekst, worden de woorden “grensspanning” en “grensspanningen” telkens respectievelijk vervangen door de woorden “spanningsgrens” en “spanningsgrenzen”;

4° in de Nederlandse tekst, wordt het woord “ganse” telkens vervangen door het woord “hele”;

5° in de Nederlandse tekst, worden de woorden “automatische schakelaar(s)” telkens vervangen door de woorden “vermogensschakelaar(s)”;

6° in de Franse tekst, worden de woorden “enceintes conductrices” telkens vervangen door de woorden “enceintes conductrices exigües”;

7° in de Nederlandse tekst, worden de woorden “geleidende afgesloten ruimten” telkens vervangen door de woorden “enge geleidende ruimten”;

8° in de Franse tekst van afdeling 2.10.11., tabel 2.15, vierde rij (BA3), wordt het woord “vieillards” vervangen door de woorden “personnes âgées”;

9° in de Nederlandse tekst van afdeling 2.10.11, tabel 2.15, vierde rij (BA3), wordt het woord “ouderlingen” door het woord “ouderen” vervangen;

10° in onderafdeling 4.3.3.4., punt b, derde alinea, punt 3, eerste streepje, wordt het woord “stopcontacten” vervangen door het woord “contactdozen”;

11° in onderafdeling 4.3.3.7., punt a, tabel 4.6., tweede rij, worden de woorden “met uitzondering van deze gelegen binnen de wooneenheden” vervangen door de woorden “. Deze eis is niet van toepassing op huishoudelijke installaties.”;

12° à la section 6.3.7., point c), quatrième tiret, point 1, les mots « : unité d'habitation (maison, appartement, autres...), unité de travail domestique, parties communes d'un ensemble résidentiel » sont abrogés ;

13° à la section 7.1.1., du même arrêté, l'alinéa 3 est remplacé par ce qui suit :

« Ces dispositions ne s'appliquent pas à l'utilisation des appareils à gaz auxquels s'appliquent les dispositions du Règlement (UE) 2016/426 du Parlement européen et du Conseil du 9 mars 2016 concernant les appareils brûlant des combustibles gazeux et abrogeant la directive 2009/142/CE. ».

Art. 53. A l'annexe 3, livre 3, du même arrêté, modifiée par l'arrêté royal du 10 juillet 2022, les modifications suivantes sont apportées :

1° dans le texte français, les mots « socles de prises de courant » sont chaque fois remplacés par les mots « socles de prise de courant » ;

2° dans le texte néerlandais, les mots « smeltveiligheid » et « smeltveiligheden » sont chaque fois remplacés respectivement par les mots « smeltzekering » et « smeltzekeringen » ;

3° dans le texte néerlandais, le mot « voornoemde » est chaque fois remplacé par le mot « voormelde » ;

4° dans le texte néerlandais, les mots « grensspanning » et « grensspanningen » sont chaque fois remplacés respectivement par les mots « spanningsgrens » et « spanningsgrenzen » ;

5° dans le texte néerlandais, le mot « ganse » est chaque fois remplacé respectivement par le mot « hele » ;

6° dans le texte néerlandais, les mots « automatische schakelaar(s) » sont chaque fois remplacés par les mots « vermogensschakelaar(s) » ;

7° dans le texte français, les mots « enceintes conductrices » sont chaque fois remplacés par les mots « enceintes conductrices exigües » ;

8° dans le texte néerlandais, les mots « geleidende afgesloten ruimten » sont chaque fois remplacés par les mots « enge geleidende ruimten » ;

9° dans le texte français de la section 2.10.11., tableau 2.15, quatrième ligne (BA3), le mot « vieillards » est remplacé par les mots « personnes âgées » ;

10° dans le texte néerlandais de la section 2.10.11., tableau 2.15., quatrième ligne (BA3), le mot « ouderlingen » est remplacé par le mot « ouderen » ;

11° à la sous-section 4.2.3.2., alinéa 5, deuxième tiret, les mots « prises de courant » sont remplacés par les mots « socles de prise de courant » ;

12° à la sous-section 4.2.3.4., point c.2, alinéa 4, les mots « lieux non-domestiques » sont remplacés par les mots « installations non-domestiques » ;

13° à la sous-section 4.3.3.4., point b, alinéa 3 point 3, premier tiret, les mots « prises de courant » sont remplacés par les mots « socles de prise de courant » ;

14° à la sous-section 4.3.3.7., point a, tableau 4.9., deuxième ligne, les mots « à l'exception de celles situées à l'intérieur des unités d'habitation » sont remplacés par les mots « . Cette exigence n'est pas d'application pour les installations domestiques. » ;

15° dans le texte français de la sous-section 4.4.4.3., alinéa 1^{er}, premier tiret, les mots « prise de courant » sont remplacés par les mots « socle de prise de courant » ;

16° à la sous-section 5.2.1.1., point b, la troisième ligne du tableau 5.1. (1 et 0,75) est remplacée par ce qui suit :

0,75	Canalisations électriques appartenant à des circuits intégrés dans des tableaux de répartition et de manœuvre et alimentant un socle de prise de courant simple. Les dispositifs de protection de ces canalisations électriques sont adaptés pour la section de ces canalisations électriques. <i>Elektrische leidingen die deel uitmaken van stroombanen ingebouwd in schakel- en verdeelborden en die een enkelvoudige contactdoos voeden. De beschermingsinrichtingen van deze elektrische leidingen zijn aangepast voor de doorsnede van deze elektrische leidingen.</i>
------	---

17° dans le texte français de la sous-section 5.2.6.1., alinéas 1^{er} et 2, les mots « prises de courant » sont chaque fois remplacés par les mots « socles de prise de courant » ;

18° à la sous-section 5.2.6.2., point c, alinéa 3, premier tiret, les mots « prises de courant » sont remplacés par les mots « socles de prise de courant » ;

12° in afdeling 6.3.7., punt c), vierde streepje, punt 1, worden de woorden “: wooneenheid (huis, appartement, andere...), huishoudelijke werkeenheid, gemeenschappelijke delen van een residentiële eenheid” opgeheven;

13° in afdeling 7.1.1., van hetzelfde besluit, wordt de derde alinea vervangen als volgt:

“Deze bepalingen zijn niet van toepassing op het gebruik van gastoestellen waarop de voorschriften van de Verordening (EU) 2016/426 van het Europees parlement en de Raad van 9 maart 2016 betreffende gasverbrandingstoestellen en tot intrekking van Richtlijn 2009/142/EG van toepassing zijn.”.

Art. 53. In bijlage 3, boek 3, van hetzelfde besluit, gewijzigd bij het koninklijk besluit van 10 juli 2022, worden de volgende wijzigingen aangebracht:

1° in de Franse tekst, worden de woorden “socles de prises de courant” telkens vervangen door de woorden “socles de prise de courant”;

2° in de Nederlandse tekst, worden de woorden “smeltveiligheid” en “smeltveiligheden” telkens respectievelijk vervangen door de woorden “smeltzekering” en “smeltzekeringen”;

3° in de Nederlandse tekst, wordt het woord “voornoemde” telkens vervangen door het woord “voormelde”;

4° in de Nederlandse tekst, worden de woorden “grensspanning” en “grensspanningen” telkens respectievelijk vervangen door de woorden “spanningsgrens” en “spanningsgrenzen”;

5° in de Nederlandse tekst, wordt het woord “ganse” telkens vervangen door het woord “hele”;

6° in de Nederlandse tekst, worden de woorden “automatische schakelaar(s)” telkens vervangen door de woorden “vermogensschakelaar(s)”;

7° in de Franse tekst, worden de woorden “enceintes conductrices” telkens vervangen door de woorden “enceintes conductrices exigües”;

8° in de Nederlandse tekst, worden de woorden “geleidende afgesloten ruimten” telkens vervangen door de woorden “enge geleidende ruimten”;

9° in de Franse tekst van afdeling 2.10.11., tabel 2.15, vierde rij (BA3), wordt het woord “vieillards” vervangen door de woorden “personnes âgées”;

10° in de Nederlandse tekst van afdeling 2.10.11., tabel 2.15, vierde lijn (BA3), wordt het woord “ouderlingen” vervangen door het woord “ouderen”;

11° in onderafdeling 4.2.3.2., vijfde alinea, tweede streepje, wordt het woord “stopcontacten” vervangen door het woord “contactdozen”;

12° in onderafdeling 4.2.3.4., punt c.2, vierde alinea, worden de woorden “niet-huishoudelijke ruimten” vervangen door de woorden “niet-huishoudelijke installaties”;

13° in onderafdeling 4.3.3.4., punt b, derde alinea, punt 3, eerste streepje, wordt het woord “stopcontacten” vervangen door het woord “contactdozen”;

14° in onderafdeling 4.3.3.7., punt a, tabel 4.9., tweede rij, worden de woorden “met uitzondering van deze gelegen binnen de wooneenheden” vervangen door de woorden “. Deze eis is niet van toepassing op huishoudelijke installaties.”;

15° in de Franse tekst van onderafdeling 4.4.4.3., eerste alinea, eerste streepje, worden de woorden “prise de courant” vervangen door de woorden “socle de prise de courant”;

16° in onderafdeling 5.2.1.1., punt b, wordt de derde rij (1 en 0,75) van tabel 5.1. vervangen als volgt:

17° in de Franse tekst van onderafdeling 5.2.6.1., eerste en tweede alinea, worden de woorden “prises de courant” telkens vervangen door de woorden “socles de prise de courant”;

18° in onderafdeling 5.2.6.2., punt c, derde alinea, eerste streepje, wordt het woord “stopcontactdozen” vervangen door het woord “contactdozen”;

19° à la sous-section 5.2.10.4., point d, alinéa 4, les mots « prises de courant » sont remplacés par les mots « socles de prise de courant » ;

20° dans le texte français du titre et des alinéas 1^{er} et 2 de la sous-section 5.3.3.5., les mots « prises de courant » et « prises » sont chaque fois remplacés par les mots « socles de prise de courant » ;

21° dans le texte néerlandais du titre et de l'alinéa 1^{er} de la sous-section 5.3.3.5., le mot « stopcontacten » est chaque fois remplacé par le mot « contactdozen » ;

22° dans le texte néerlandais de la sous-section 5.3.3.6., point a, alinéa 4, sixième tiret, le mot « resettijd » est remplacé par les mots « hersteltijd (resettijd) » ;

23° dans le texte français de la sous-section 5.3.4.1., point f, alinéa 1^{er}, les mots « aux bornes de la prise de courant » sont abrogés ;

24° dans le texte français du titre et de l'alinéa 1^{er} de la sous-section 5.3.5.2., les mots « prises de courant » et « prises » sont chaque fois remplacés par les mots « socles de prise de courant » ;

25° dans le texte néerlandais du titre de la sous-section 5.3.5.2., le mot « Stopcontacten » est remplacé par le mot « Contactdozen » ;

26° A la sous-section 5.3.5.3., le point f est remplacé par ce qui suit :
« **f. Composantes continues perturbatrices**

Lorsque du matériel électrique susceptible d'être le siège d'un courant asymétrique engendrant des composantes continues est installé en aval d'un dispositif de protection à courant différentiel-résiduel, des précautions sont prises pour qu'en cas de défaut à la terre, les composantes continues dans cette faute ne perturbent pas le fonctionnement des dispositifs de protection au point de compromettre la sécurité des personnes. Il en est ainsi pour certains matériels électriques comportant des dispositifs à semi-conducteurs (diodes, thyristors,...).

Pour éviter de telles perturbations, l'une des mesures suivantes est prise :

- le matériel électrique choisi ne produit pas de courant continu susceptible de perturber le fonctionnement d'un dispositif de protection ; il en est ainsi pour les dispositifs à commande par train d'alternances ou par contrôle de phase symétrique ;

- le matériel électrique produisant ou utilisant le courant continu est réalisé suivant les règles applicables à la classe II ;

- le matériel électrique produisant le courant continu est alimenté par un transformateur de séparation des circuits ;

- le dispositif de protection à courant différentiel-résiduel est construit de telle manière que son fonctionnement reste garanti lors de l'apparition d'une faute d'isolation avec une composante continue perturbatrice ;

- le dispositif de protection à courant différentiel-résiduel est installé conjointement et en coordination avec un dispositif de détection à courant différentiel-résiduel continu qui mettent hors service le matériel électrique lors de l'apparition d'une faute d'isolation avec une composante continue perturbatrice. » ;

27° A la sous-section 5.3.5.5., le point i est remplacé par ce qui suit :
« **i. Dispositif de protection contre les surintensités du gestionnaire de réseau de distribution pour les raccordements à basse tension**

Dans les installations domestiques et non domestiques raccordées au réseau public de distribution, le dispositif de protection contre les surintensités du gestionnaire de réseau de distribution assure la protection contre les surcharges de la canalisation électrique située en amont du coffret (avec ou sans comptage) du gestionnaire de réseau de distribution jusqu'au point de connexion au réseau public de distribution. En outre, il assure la protection contre les surcharges et les courts-circuits de la première canalisation électrique située en aval du coffret (avec ou sans comptage) du gestionnaire de réseau de distribution jusqu'au premier point de connexion, à condition que la nature, la composition et la section de cette canalisation électrique restent inchangées sur tout le trajet. » ;

28° A la section 6.3.7., point c, quatrième tiret, point 1, les mots « : unité d'habitation (maison, appartement, autres...), unité de travail domestique, parties communes d'un ensemble résidentiel » sont abrogés.

Art. 54. Par dérogation au quatrième tiret de la section 6.5.2. de l'annexe 1, livre 1, de l'arrêté royal du 8 septembre 2019 établissant le Livre 1 sur les installations électriques à basse tension et à très basse tension, le Livre 2 sur les installations électriques à haute tension et le Livre 3 sur les installations pour le transport et la distribution de l'énergie électrique, la prochaine visite de contrôle fixée avant l'entrée en vigueur du présent arrêté pour une installation électrique existante des parties communes d'un ensemble résidentiel est effectuée dans le délai prescrit par le dernier rapport de contrôle établi avant l'entrée en vigueur du présent arrêté, sauf si cette prochaine visite de contrôle doit constater la disparition des infractions conformément à l'alinéa 2 de la sous-section 9.1.3.2. de l'annexe 1, livre 1, de l'arrêté royal du

19° in onderafdeling 5.2.10.4., punt d, vierde alinea, wordt het woord "stopcontacten" vervangen door het woord "contactdozen";

20° in de Franse tekst van de titel en de eerste en tweede alinea van onderafdeling 5.3.3.5., worden de woorden "prises de courant" en "prises" telkens vervangen door de woorden "socles de prise de courant";

21° in de Nederlandse tekst van de titel en de eerste alinea van onderafdeling 5.3.3.5., wordt het woord "stopcontacten" telkens vervangen door het woord "contactdozen";

22° in de Nederlandse tekst van onderafdeling 5.3.3.6., punt a, vierde alinea, zesde streepje, wordt het woord "resettijd" vervangen door de woorden "hersteltijd (resettijd)";

23° in de Franse tekst van onderafdeling 5.3.4.1., punt f, eerste alinea, worden de woorden "aux bornes de la prise de courant" opgeheven;

24° in de Frans tekst van de titel en van de eerste alinea van onderafdeling 5.3.5.2., worden de woorden "prises de courant" en "prises" telkens vervangen door de woorden "socles de prise de courant";

25° in de Nederlandse tekst van de titel van onderafdeling 5.3.5.2., wordt het woord "Stopcontacten" vervangen door het woord "Contactdozen";

26° In onderafdeling 5.3.5.3., wordt punt f vervangen als volgt:

"f. Verstorende gelijkstroomcomponenten

Wanneer elektrisch materieel oorzaak kan zijn van een asymmetrische stroom door gelijkstroomcomponenten en het stroomafwaarts geplaatst is van een differentieelstroombeschermingsinrichting worden maatregelen getroffen opdat in geval van een aardfout, de gelijkstroomcomponenten in deze fout de werking van de beschermingstoestellen niet in die mate kunnen beïnvloeden dat de veiligheid van de personen in het gedrang komt. Dit is het geval voor bepaald elektrisch materieel dat halgeleiderschakelingen bevat (dioden, thyristoren,...).

Om dergelijke storingen te vermijden wordt één van de volgende maatregelen getroffen:

- keuze van elektrisch materieel dat geen gelijkstroom voortbrengt die in staat is de werking van het beschermingstoestel te verstoren; dit is het geval voor toestellen met bediening door reeksalternaties of door symmetrische fasecontrole;

- het elektrisch materieel dat gelijkstroom voortbrengt of gebruikt, wordt uitgevoerd volgens de regels toepasselijk op de klasse II;

- het elektrisch materieel dat gelijkstroom voortbrengt wordt gevoed via een scheidingstransformator;

- de differentieelstroombeschermingsinrichting is zo gebouwd dat haar werking gewaarborgd blijft bij het ontstaan van een isolatiefout met een verstorende gelijkstroomcomponent;

- de differentieelstroombeschermingsinrichting wordt geïnstalleerd samen en in coördinatie met een detectieapparaat voor residuele gelijkstroom die het elektrisch materieel uitschakelen bij het ontstaan van een isolatiefout met een verstorende gelijkstroomcomponent.";

27° In onderafdeling 5.3.5.5., wordt punt i vervangen als volgt:

"i. Beschermingsinrichting tegen overstroom van de distributienet-beheerder bij laagspanningsaansluitingen

Bij huishoudelijke en niet-huishoudelijke installaties die verbonden zijn met het openbaar distributienet verzekert de beschermingsinrichting tegen overstroom van de distributienetbeheerder de bescherming tegen overbelasting van de elektrische leiding die zich stroomopwaarts bevindt van de kast (met of zonder meter) van de distributienetbeheerder tot aan het verbindingspunt met het openbaar verdeelnet. Bovendien verzekert ze de bescherming tegen zowel overbelasting als kortsluiting van de eerste elektrische leiding die zich stroomafwaarts bevindt van de kast (met of zonder meter) van de distributienetbeheerder tot aan het eerste verbindingspunt en dit voor zover de aard, samenstelling en doorsnede van deze elektrische leiding onveranderd blijven overheen het traject.";

28° In afdeling 6.3.7., punt c, vierde streepje, punt 1, worden de woorden " : wooneenheid (huis, appartement, andere...), huishoudelijke werkenheid, gemeenschappelijke delen van een residentiële eenheid" opgeheven.

Art. 54. In afwijking van het vierde streepje van afdeling 6.5.2. van bijlage 1, boek 1, van het koninklijk besluit van 8 september 2019 tot vaststelling van Boek 1 betreffende de elektrische installaties op laagspanning en op zeer lage spanning, Boek 2 betreffende de elektrische installaties op hoogspanning en Boek 3 betreffende de installaties voor transmissie en distributie van elektrische energie, wordt het volgende controlebezoek, dat vóór de inwerkingtreding van dit besluit wordt vastgelegd, voor een bestaande elektrische installatie van de gemeenschappelijke delen van een residentiële geheel, uitgevoerd binnen de termijn die is voorgeschreven in het laatste controleverslag dat vóór de inwerkingtreding van dit besluit werd opgemaakt, tenzij dit volgende controlebezoek de verdwijning van de inbreuken

8 septembre 2019 précité.

Art. 55. Le présent arrêté entre en vigueur le premier jour du troisième mois qui suit sa publication au *Moniteur belge*.

Art. 56. Le ministre qui a le Travail dans ses attributions et le ministre qui a l'Énergie dans ses attributions sont chargés, chacun en ce qui le concerne, de l'exécution du présent arrêté.

Donné à Bruxelles, le 5 mars 2023.

PHILIPPE

Par le Roi :

Le Ministre du Travail,
P.-Y. DERMAGNE
La Ministre de l'Énergie,
T. VAN DER STRAETEN

moet vaststellen overeenkomstig de tweede alinea van onderafdeling 9.1.3.2. van bijlage 1, boek 1, van het voormelde koninklijk besluit van 8 september 2019.

Art. 55. Dit besluit treedt in werking op de eerste dag van de derde maand na die waarin het is bekendgemaakt in het *Belgisch Staatsblad*.

Art. 56. De minister bevoegd voor Werk en de minister bevoegd voor Energie zijn, ieder wat hem betreft, belast met de uitvoering van dit besluit.

Gegeven te Brussel, 5 maart 2023.

FILIP

Van Koningswege :

De Minister van Werk,
P.-Y. DERMAGNE
De Minister van Energie,
T. VAN DER STRAETEN

SERVICE PUBLIC FEDERAL
DE PROGRAMMATION POLITIQUE SCIENTIFIQUE

[C – 2023/40973]

5 MARS 2023. — Arrêté royal déterminant les conditions de rémunération du personnel contractuel ICT à charge du budget du Service de l'État à gestion séparée "Réseau télématique belge de la recherche, BELNET"

RAPPORT AU ROI

Sire,

Le projet d'arrêté que j'ai l'honneur de soumettre à la signature de Votre Majesté s'inscrit dans le souci de permettre à Belnet, en tant que service de l'État à gestion séparée, d'être plus attractif en termes de rémunération pour son personnel spécialisé dans le secteur ICT et ainsi de permettre non seulement de conserver ses membres du personnel actuels mais aussi d'attirer de nouveaux talents dans l'objectif de poursuivre sa mission légale avec efficacité et efficacité.

Belnet pallie actuellement la pénurie dans le marché du travail au niveau de l'ICT en faisant appel à des services de consultance, lesquels non seulement reviennent excessivement chers mais qui plus est, se terminent inévitablement, au terme des contrats, avec la perte des connaissances spécifiques au sein de l'équipe Belnet.

Belnet opère un réseau de télécommunication national spécialisé et avancé avec les services ICT spécifiques y afférents.

Sa mission légale de base a permis outre la mise en place d'une infrastructure réseau performante, la constitution d'une expertise unique au profit de la recherche scientifique et de l'enseignement en Belgique et le développement d'activités auxiliaires importantes pour l'État belge et pour la société en général, qui sont entièrement financées par ses clients, dont notamment :

- Le BNIX (*Belgian National Internet eXchange*), l'infrastructure centrale de l'internet en Belgique qui permet aux fournisseurs d'accès et de contenu internet, ainsi qu'aux grandes entreprises privées d'échanger du trafic plus efficacement et à moindre coût ;

- Le réseau FedMAN (*Federal Metropolitan Area Network*) en région bruxelloise. Il s'agit d'un réseau qui interconnecte toutes les administrations fédérales centrales entre elles et à l'internet global. Ce réseau FedMAN est devenu ainsi un pilier essentiel pour toutes les applications e-gouvernement ;

- En juillet 2015, le Gouvernement a décidé de confier à Belnet la gestion des réseaux WAN et LAN de l'ensemble du SPF Finances ;

- Récemment, le G-Cloud a décidé de confier la mission de service owner de l'ensemble des WAN (*Wide Area Network*) de l'ensemble des SPF Fédéraux répartis sur toute la Belgique.

Pour réaliser sa mission, Belnet engage du personnel contractuel en vertu de l'arrêté royal du 1^{er} février 1993 déterminant les tâches auxiliaires ou spécifiques dans les administrations et autres services des ministères ainsi que dans certains organismes d'intérêt public, conformément à l'arrêté royal du 1^{er} février 2000 fixant les règles organiques de la gestion financière et matérielle du Réseau télématique belge de la recherche en tant que service de l'État à gestion séparée.

PROGRAMMATORISCHE
FEDERALE OVERHEIDSDIENST WETENSCHAPSBELEID

[C – 2023/40973]

5 MAART 2023. — Koninklijk besluit tot vastlegging van de bezoldigingsvoorwaarden van het contractueel ICT-personeel ten laste van de begroting van de Staatsdienst met afzonderlijk beheer "Belgisch telematica-onderzoeksnetwerk, BELNET"

VERSLAG AAN DE KONING

Sire,

Het ontwerp van koninklijk besluit dat ik ter ondertekening mag voorleggen aan Uwe Majesteit is bedoeld om Belnet, als Staatsdienst met afzonderlijk beheer, attractiever te zijn op het vlak van bezoldiging voor zijn gespecialiseerd ICT-personeel en op die manier niet enkel zijn huidige personeelsleden te behouden maar ook nieuwe talenten aan te trekken met de bedoeling om zijn wettelijke opdracht efficiënt en doeltreffend na te streven.

Belnet biedt de schaarste in de arbeidsmarkt op vlak van ICT momenteel het hoofd door een beroep te doen op consultancydiensten. Die zijn niet alleen uitermate duur, maar bij het verstrijken van contracten gaat bovendien onvermijdelijk specifieke kennis verloren binnen het Belnet-team.

Belnet beheert een gespecialiseerd en geavanceerd nationaal telecommunicatienetwerk met bijhorende specifieke ICT-diensten.

Naast het opzetten van een performante netwerkinfrastructuur heeft Belnet dankzij zijn wettelijke basisopdracht een unieke expertise kunnen uitbouwen ten voordele van het wetenschappelijk onderzoek en onderwijs in België en ook bijkomende belangrijke activiteiten kunnen ontwikkelen voor de Belgische overheid en voor de samenleving in het algemeen, die volledig gefinancierd worden door zijn klanten, waaronder:

- BNIX (*Belgian National Internet eXchange*), de centrale internetinfrastructuur in België waarlangs internet-en contentproviders maar ook grote privébedrijven onderling dataverkeer efficiënter en goedkoper kunnen uitwisselen;

- Het FedMAN-netwerk (*Federal Metropolitan Area Network*) in het Brussels Gewest. Het gaat om een netwerk van het type internet dat alle centrale federale administraties met elkaar en met het wereldwijde internet verbindt. Dit FedMAN-netwerk is uitgegroeid tot een belangrijke pijler voor alle e-governmentapplicaties;

- In juli 2015 besliste de regering om Belnet het beheer van de WAN-en LAN-netwerken van de gehele FOD Financiën toe te vertrouwen;

- Onlangs besliste G-Cloud ook de opdracht van service owner voor alle WAN's (*Wide Area Network*) van alle FOD's verspreid over heel België in handen te geven van Belnet.

Om zijn opdracht uit te voeren, werft Belnet contractuele personeelsleden aan overeenkomstig het koninklijk besluit van 1 februari 1993 tot bepaling van de bijkomende of specifieke opdrachten in de federale overheidsdiensten en in sommige instellingen van openbaar nut, overeenkomstig het koninklijk besluit van 1 februari 2000 tot vaststelling van de organieke voorschriften voor het financieel en materieel beheer van het Belgisch telematica-onderzoeksnetwerk als staatsdienst met afzonderlijk beheer.